

pergole bioclimatiche | bioclimatic pergolas



Gibus[®]
THE SUN FACTORY

DIAMO ALL'AMBIENTE LO SPAZIO CHE MERITA

IT Ci proteggiamo dal sole per vivere meglio,
ma ne abbiamo bisogno per illuminare il nostro piccolo mondo.
Così cerchiamo uno spazio da vivere all'aria aperta, che sia vicino al sole
ma legato alla casa. Un giardino, un terrazzo, ognuno ha il suo posto speciale.
Lo immaginiamo luminoso quando vogliamo la luce
e protetto dal calore quando il sole è forte.
Vorremmo sostenere la natura consumando meno energia.
Circondarci di prodotti a basso impatto ambientale.
Perché?
Perché l'ambiente è la nostra casa,
e ciò che fa bene all'ambiente fa bene anche a noi.

WE GIVE THE ENVIRONMENT THE SPACE IT DESERVES

EN We protect ourselves from the sun to live better
but we need it to light up our little world.
So we look for an outdoor space under the sun but connected to our house.
A garden, a terrace, everyone has a special place. We imagine it bright when
we want light and protection from the heat when the sun is strong.
We would like to support nature by consuming less energy.
We would like to surround ourselves with products with a low
environmental impact.
Why?
Because the environment is our home, and what is good for the
environment is good for us too.

GIBUS IS SUSTAINABILITY



**lavoriamo solamente con
energia 100% sostenibile**

**we only work with 100%
sustainable energy**



**utilizziamo alluminio
riciclato, che in futuro potrà
essere utilizzato di nuovo**

**we use recycled aluminum, which
can be used again in the future**



**ci impegniamo per essere
un'azienda «plastic free»
entro il 2030**

**we commit ourselves to be a
"plastic free" company by 2030**



**utilizziamo solamente carta
certificata FSC, come per
questo catalogo**

**we only use FSC certified paper,
as we did for this catalog**

pergole bioclimatiche | bioclimatic pergolas

PERGOLE BIOCLIMATICHE A LAME RETRATTILI / BIOCLIMATIC PERGOLAS WITH RETRACTABLE BLADE COVER	> 4	TWIST	> 16
PERGOLE BIOCLIMATICHE A LAME ORIENTABILI / BIOCLIMATIC PERGOLAS WITH ADJUSTABLE BLADE COVER	> 6	JOY	> 17
BREVETTI / PATENTS	> 9	MODULARITÀ E PROGETTO / MODULARITY AND DESIGN	> 18
VELVET PLUS	> 10	CONFIGURAZIONI / CONFIGURATIONS	> 20
VELVET	> 12	COMPLEMENTI / ACCESSORIES	> 25
SWAY	> 13	DATI TECNICI / TECHNICAL DATA	> 30
VARIA	> 14	SCHEDA PRODOTTI / PRODUCT CHART	> 32

I VANTAGGI DEL PRODOTTO GIBUS / ADVANTAGES OF GIBUS PRODUCTS



VIVI UNO SPAZIO IN PIÙ ALL'APERTO /
ENJOY OUTDOOR AREAS



PROTEZIONE ALL SEASON /
ALL SEASON PROTECTION



DESIGN & TECNOLOGIA /
DESIGN - TECHNOLOGY

pergole bioclimatiche a lame retrattili | bioclimatic pergolas with retractable blade

IT Il design, la versatilità e l'elevato contenuto tecnologico caratterizzano la nuova linea di pergole bioclimatiche a lame retrattili, pensate per vivere alla luce del sole scegliendo, in ogni momento, il grado di luminosità da cui farsi avvolgere. Le pergole bioclimatiche con copertura a lame impacchettabili sono movimentate da un sistema motorizzato.

Per il modello Sway in un unico movimento, dalla posizione di chiusura le lame ruotano e si compattano in poco spazio, lasciando entrare la luce. Grazie al brevetto Velvet Motion invece nei modelli Velvet e Velvet Plus le lame possono ruotare in funzione dell'orientamento solare secondo un angolo variabile da 0° a 85° creando un microclima confortevole o essere impacchettate completamente e liberare lo sguardo verso il cielo. A lame chiuse, in caso di pioggia l'acqua di scarico viene convogliata nelle gambe o nei pluviali integrati.

EN Design, versatility and high technology characterise the new line of bioclimatic pergolas with retractable blades, conceived to live in the sunlight by choosing, at any time, the degree of brightness to be surrounded by.

The bioclimatic pergolas with retractable blade cover are moved by a motorized system. In the Sway model, the blades rotate from their closing position and compact in a small space in just one single movement so that the light can filter through the roof. In contrast, thanks to the Velvet Motion patent in the Velvet and Velvet Plus models, the blades can rotate according to the sun's position at an angle ranging from 0° to 85°, creating a comfortable microclimate, or they can be completely retracted in order to open the roof and see the sky. When the blades are closed because of rain, the waste water is conveyed in the posts or to the rain downspouts integrated in the posts.

Velvet - Velvet Plus

posizione lame /
Blades position: 0°



posizione lame /
Blades position: 45° - 85°*



impacchettamento lame /
Folding blades



Sway

posizione lame /
Blades position: 0°



impacchettamento lame /
Folding blades:



* Posizione di sicurezza in caso di neve.
Safety position in case of snow.

Protezione dalla pioggia

IT Le lame chiuse fermano efficacemente la pioggia, convogliando l'acqua nei canali di scarico.

Protection from rain

EN The closed blades efficiently block the rain, conveying water into the drainage ducts.

Protezione solare

IT Blocco totale della radiazione solare diretta, in piena sicurezza.

Solar protection

EN Total block of direct sun radiation that is completely safe.

Ventilazione

IT Aprendo leggermente le lame si crea un naturale flusso d'aria che le attraversa dal basso verso l'alto.

Ventilation

EN By slightly opening the blades, one creates the natural flow of air that rises upwards from down below.

Impacchettamento

IT A lame completamente raccolte si ottiene la massima apertura e quindi la migliore visuale verso il cielo.

Folding blades

EN With the blades fully retracted you get the maximum opening and therefore the best view towards the sky.

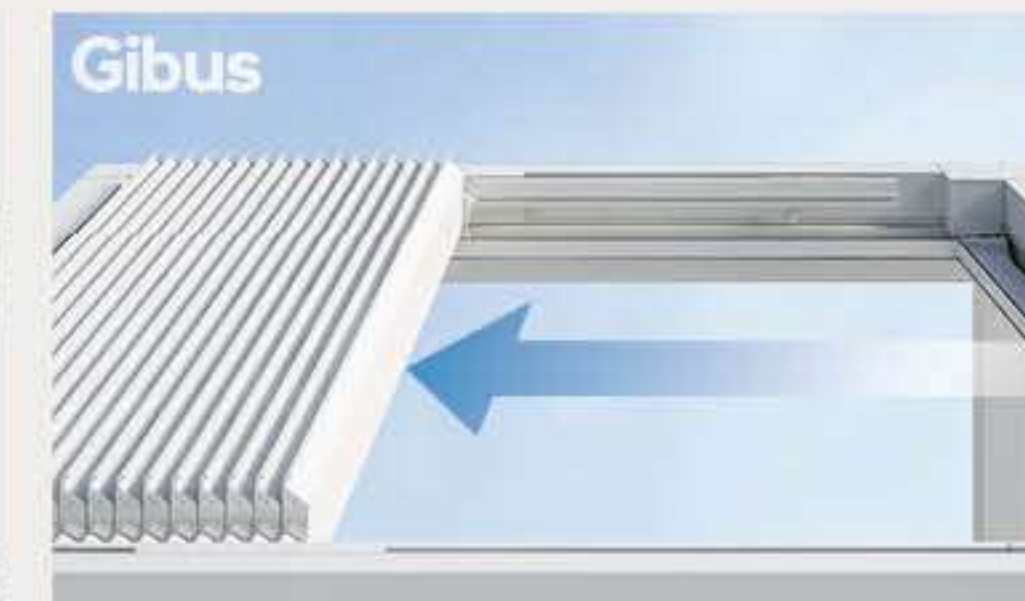

velvet plus

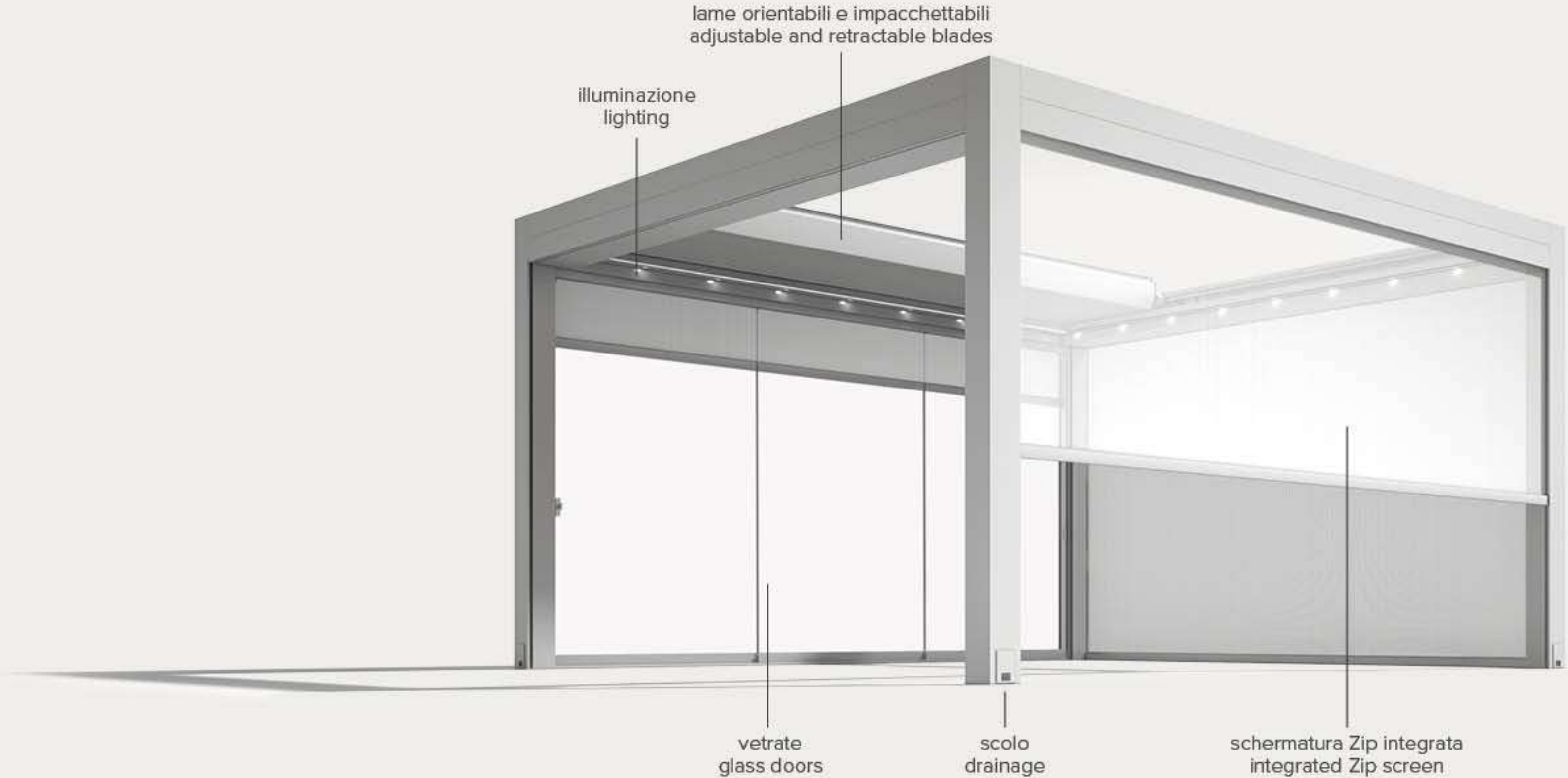

velvet



sway



pergole bioclimatiche a lame orientabili | bioclimatic pergolas with adjustable blade

IT Il design Gibus dialoga con la natura per ottenere il massimo comfort con il minimo dispendio di energia. Le soluzioni di copertura bioclimatiche hanno la capacità di regolare il microclima dell'ambiente sottostante creando una ventilazione naturale. Le lame in alluminio che costituiscono la copertura sono movimentate da un sistema motorizzato e possono ruotare dalla posizione orizzontale di chiusura, che garantisce la tenuta ottimale in caso di pioggia, a quella di apertura, secondo un angolo variabile da 0° a 120°. L'esposizione al sole del lato esterno delle lame ne genera il riscaldamento, che induce un naturale moto d'aria convettivo dal basso verso l'alto, attraverso lame aperte. Una gradevole brezza rinfrescante restituisce benessere a chi fruisce dell'ambiente senza alcun intervento meccanico. In modo naturale e senza consumo energetico. La regolazione delle lame consente la modulazione dell'effetto rinfrescante e della luce solare che filtra nell'ambiente sottostante, dando il pieno controllo del microclima e del proprio comfort. Anche in caso di pioggia la protezione è massima perché le lame sono state progettate per impermeabilizzare al meglio e consentire il deflusso dell'acqua nelle gambe o negli appositi pluviali di scarico integrati nelle colonne della struttura. Un sistema naturalmente bello, efficiente e affidabile che Gibus ha sviluppato depositando brevetti dall'innovativo contenuto tecnologico.

EN Gibus design interacts with nature to obtain the maximum comfort with the minimum energy consumption. The bioclimatic coverage solutions regulate the microclimate of the environment underneath the protective cover by creating natural ventilation. The aluminium blades that make up the cover have a motorized movement and can rotate from the initial closed position, guaranteeing an excellent seal in case of rain, to the open one, according to an angle variable from 0° to 120°. Sun exposure on the external side of the blade generates heat, which induces a natural movement of convective air upwards, through the opened blades. You can experience a pleasant and cooling breeze without any mechanical intervention, enjoying the environment without waste electric energy. Regulating the blades allows you to modulate the refreshing effect and the sunlight that filters into the area underneath, giving full control of the microclimate and your own comfort. Even if it rains, the cover provides the maximum protection because the blades have been designed to create an excellent seal and permit the flow of rainwater into the posts or into the gutters integrated in the columns of the structure. A naturally beautiful, efficient and reliable system that Gibus has developed and patented thanks to its innovative and technological features.

Varia - Twist - Joy

posizione lame /
Blades position:

0°



posizione lame /
Blades position:

45° - 120°

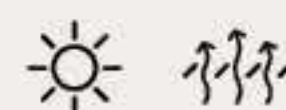

posizione lame /
Blades position:

90°*



* Posizione di sicurezza in caso di neve.
Safety position in case of snow.

Ventilazione

IT Aprendo leggermente le lame si crea un naturale flusso d'aria che le attraversa dal basso verso l'alto.

Ventilation

EN The slightly opened blades create a natural flow of air that rises upwards from down below.

Protezione solare

IT Blocco totale della radiazione solare diretta, in piena sicurezza.

Solar protection

EN Total block of direct sun radiation that is completely safe.

Protezione dalla pioggia

IT Le lame chiuse fermano efficacemente la pioggia, convogliando l'acqua nei canali di scarico.

Protection from rain

EN The closed blades efficiently block the rain, conveying water into the drainage ducts.

Drenaggio dell'acqua

IT La brevettata sigillatura tra le lame e lungo il perimetro, e la loro particolare forma, fanno confluire efficacemente l'acqua piovana nei pluviali di scarico.

Water drainage

EN The patented seal between the blades and along the perimeter, as well as their particular shape, make the rainwater efficaciously flow down the drainage ducts.



varia

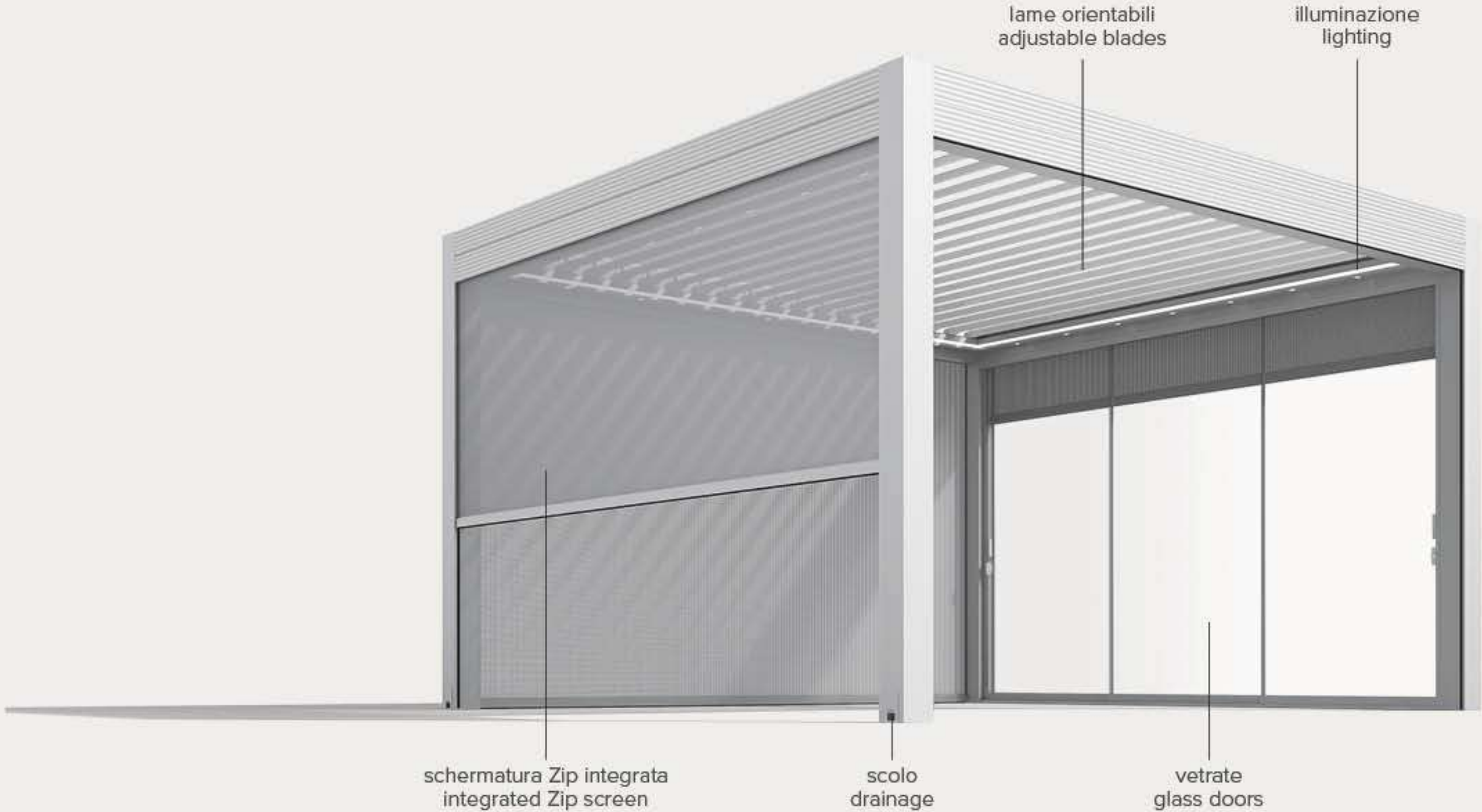

twist



joy





brevetti made in Gibus / innovative patents by Gibus

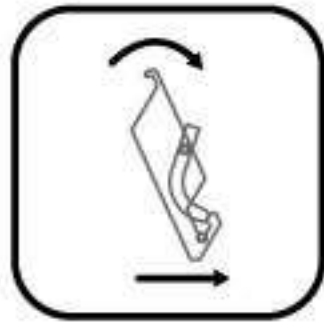

Velvet Motion

IT Innovativo sistema brevettato per la movimentazione delle lame di Velvet Plus e Velvet.

Brevetto del sistema per la movimentazione delle lame frangisole che a lame estese consente il movimento di apertura delle lame (orientazione) in modo indipendente dall'impacchettamento delle stesse.

EN Patented Velvet - Velvet Plus blade movement system, which allows the opening movement of the blades (orientation) with extended blades independently from the packaging of the blades.

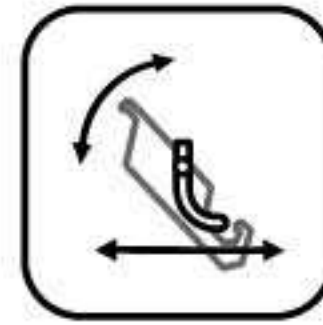

Twist Motion

IT L'esclusivo ed elegante moto di rotazione delle lame di copertura a due perni laterali è brevettato.

Il movimento sincrono delle lame avviene per la spinta di una barra laterale che sposta e spinge in senso orizzontale il perno inferiore. Il perno superiore sale, vincolato da una guida verticale e ruota la lama verso l'apertura. Quindi, giunto ad un'apertura di 90 gradi della lama, ridiscende consentendone una ulteriore rotazione fino ai 120 gradi. Disponibile per Varia e Twist.

EN The exclusive and elegant two side pin rotation movement of the cover blades is patented. The blade movement is synchronized by the thrust of a side bar that moves and drives the lower pin horizontally. The upper pin rises up fastened to a vertical guide that makes the blade rotate to the opening. When the blade opens to 90°, the pin lowers so that the blade can continue rotating to 120°. Available for Varia and Twist.

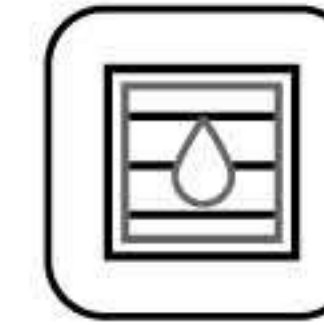

Side Seal

IT È il brevetto che descrive il sistema di tenuta perimetrale delle lame poggianti su una guarnizione lungo il bordo interno che garantisce un ottimo isolamento dall'ambiente esterno. A completamento, ogni lama, per tutta la sua lunghezza, monta una guarnizione su cui poggia la lama adiacente in chiusura per proteggere dall'acqua e dall'aria. Disponibile per Velvet Plus, Velvet, Sway, Varia, Twist e Joy.

EN This patent describes the perimetral sealing system of the blades resting on a seal along the internal border, which guarantees excellent insulation from the external environment. In addition, each blade, along its entire length, has a seal that the adjacent blade rests on when closing, guaranteeing that water and air cannot get into the structure. Available for Velvet Plus, Velvet, Sway, Varia, Twist and Joy.



Quick Blade

IT Sistema brevettato per l'inserimento e la rimozione rapida delle lame frangisole. Disponibile per Velvet Plus, Velvet e Sway.

EN Patented fast blade insertion and removal system. Available for Velvet Plus, Velvet and Sway.



Blade Seal

IT Sistema di tenuta tra le lame con speciale guarnizione multi-aletta che garantisce più punti di contatto concorrendo efficacemente la protezione dall'acqua e dall'aria tra lama e lama. Disponibile per Velvet Plus, Velvet, Sway, Varia, Twist e Joy.

EN Blades sealing system with special rubber gasket to grant a perfect air-and waterproof. Available for Velvet Plus, Velvet, Sway, Varia, Twist and Joy.



Snow Melt

IT È il sistema di riscaldamento della superficie superiore delle lame in grado di prevenire la formazione e l'accumulo della neve sulla copertura. Permette di mantenere chiusa la copertura anche in presenza di precipitazioni nevose. Disponibile per Varia e Twist.

EN Heating system integrated in the blades' upper surface that is able to prevent any snow formations and deposits on the cover. This system allows the cover to be closed even when it is snowing. Available for Varia and Twist.

velvet plus

IT Pergola bioclimatica modulare con copertura a lame orientabili e impacchettabili in alluminio estruso verniciato a polveri, disponibile nella versione isola o addossata. Velvet Plus ha due gradi di libertà: le lame possono ruotare in funzione dell'orientamento solare o essere impacchettate completamente e liberare lo sguardo verso il cielo. La struttura integra completamente le chiusure avvolgibili Zip all'interno dei profili, abbinando la performance funzionale al minimalismo delle linee. Velvet Plus permette l'accoppiamento sui lati di chiusure vetrate, utili per i mesi più freschi, e teli screen ombreggianti, indispensabili nel periodo estivo.

EN Modular bioclimatic pergola with adjustable and retractable blade cover, made by powder coated extruded aluminum, available in the free-standing or leaning version. Velvet Plus has two grades of blade opening: the blades can rotate according to the sun's position or be completely retracted and let the cover open to see the sky. The structure fully integrates Zip Screens inside the profiles, combining functional performance with minimalism of the lines. Velvet Plus allows the installation on the sides of both glass doors, which are useful in cooler months, and shading zip screens that are necessary in the summer.

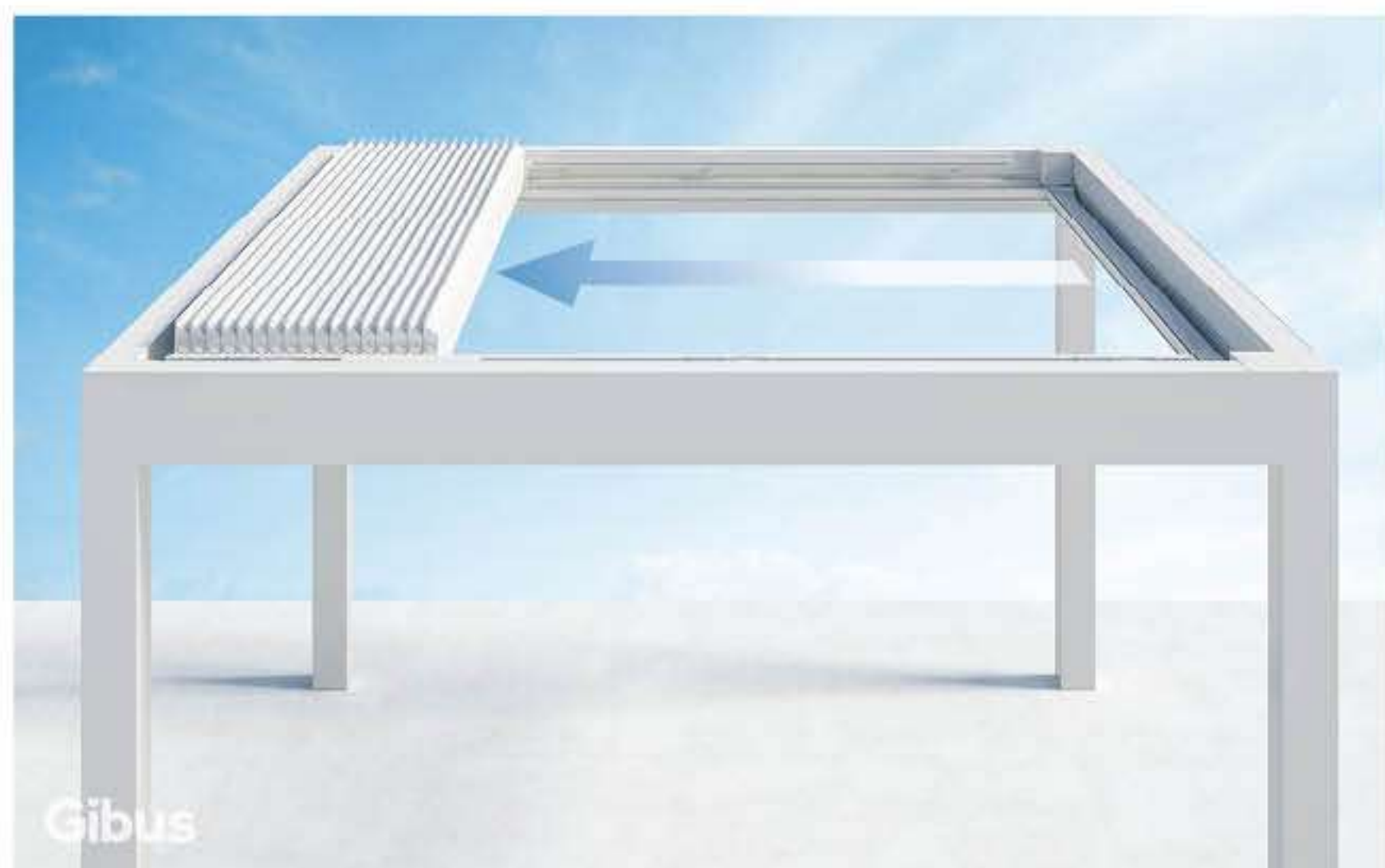
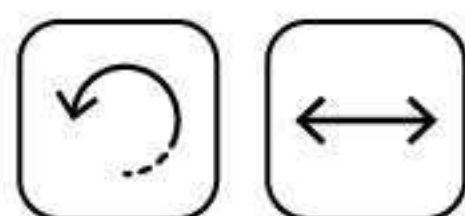



velvet plus

Tipologia / Typology: installazione privata / private house

Località / Location: Italia / Italy

Prodotti / Products: Velvet plus + illuminazione LED Spot +
chiusure integrate / Velvet plus + LED Spot lighting +
integrated Zip screens

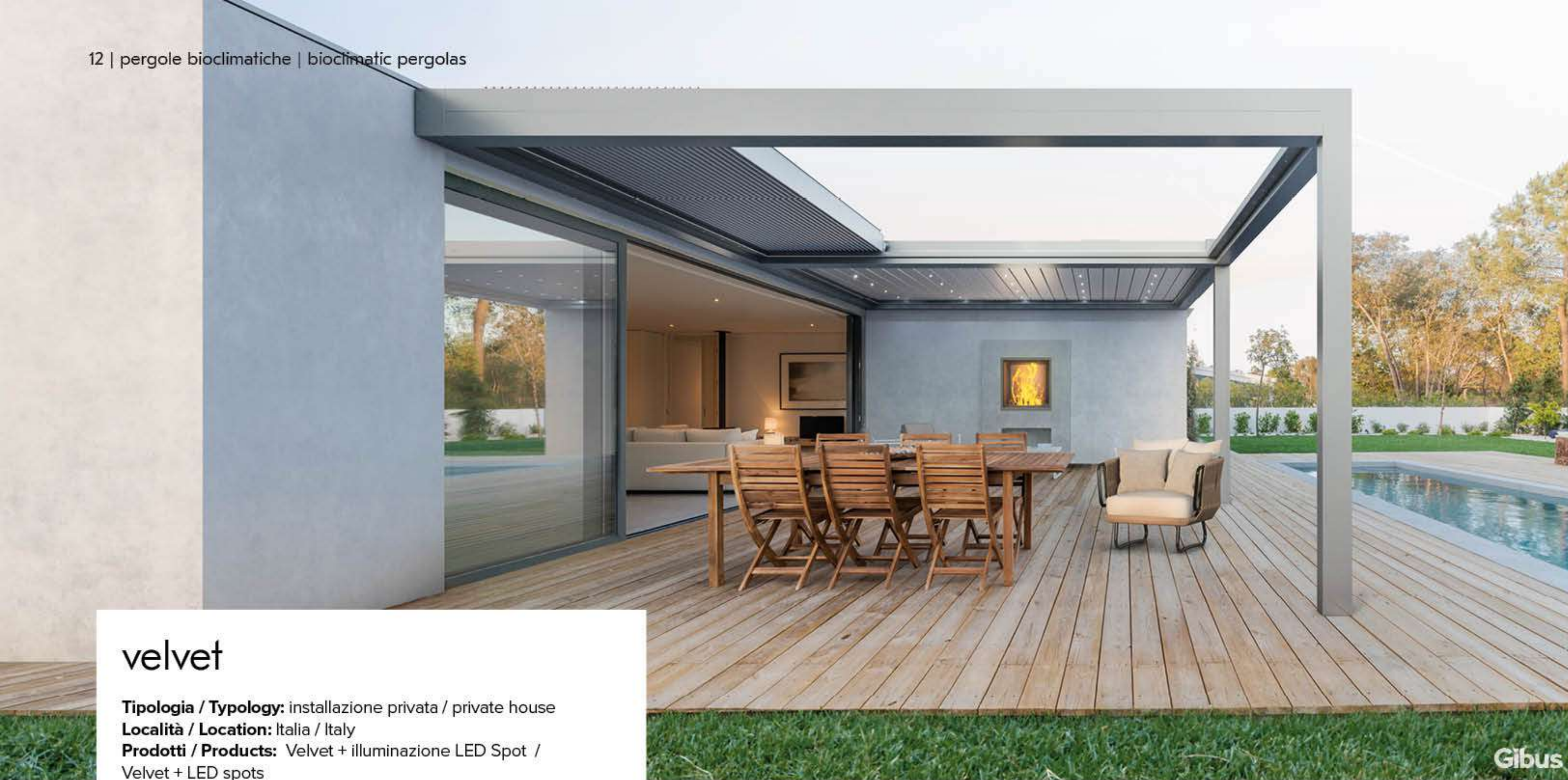

velvet

Tipologia / Typology: installazione privata / private house
Località / Location: Italia / Italy
Prodotti / Products: Velvet + illuminazione LED Spot /
Velvet + LED spots

IT Pergola bioclimatica modulare con copertura a lame orientabili e impacchettabili in alluminio estruso verniciato a polveri, disponibile nella versione a isola o addossata. Le lame chiuse riparano dalla pioggia e dal sole e, se aperte, creano una piacevole ventilazione naturale nella zona coperta, impacchettate liberano lo sguardo verso il cielo e fanno entrare la luce. Grazie al design minimale la struttura si integra perfettamente in ogni contesto architettonico, valorizzandolo. La struttura permette l'installazione di chiusure laterali o vetrate.

EN Modular bioclimatic pergola with adjustable and retractable blade cover, made of extruded powder-coated aluminum, available in the island or leaning version. The closed blades protect from rain and sun. When opened, they create a pleasant natural ventilation in the covered area; when they are retracted, they free the gaze to the sky and let in light. Thanks to the minimal design, the structure integrates perfectly into any architectural context, enhancing it. The structure allows the installation of Zip Screens or glass windows.



sway

Tipologia / Typology: installazione privata / private house

Località / Location: : Italia / Italy

Prodotti / Products: Sway doppio modulo / Sway multi-module

IT Pergola bioclimatica modulare con copertura a lame impacchettabili in alluminio estruso verniciato a polveri, disponibile nella versione isola, addossata e wall. È caratterizzata da una struttura snella e dal design minimale, composta da montanti di sezione 13x13 cm e da una cornice perimetrale alta 25 cm. In un unico movimento, le lame ruotano e si compattano in poco spazio, lasciando entrare la luce.

La posizione chiusa a 0° protegge in maniera ottimale dall'acqua e dall'aria grazie al sistema di guarnizione montato su lama e lungo al perimetro della struttura. La struttura permette l'installazione di chiusure laterali o vetrate.

EN Modular bioclimatic pergola with folding blade cover made of powder coated extruded aluminum, available in island, leaning and wall versions. It is characterized by a slender structure and minimal design, made up of 13x13 cm section uprights and a 25 cm high perimeter frame. The blades rotate and compact in a small space in just one movement, allowing light to come in. The closed position at 0° guarantees water and air protection, thanks to the gasket system mounted on the blade and along the perimeter of the structure. The structure allows the installation of Zip Screens or glass doors closures.

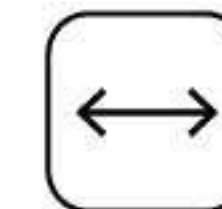

varia

Tipologia / Typology: installazione privata / private house

Località / Location: Croazia / Croatia

Prodotti / Products: Varia + schermature Zip integrate +
illuminazione LED / Varia + LED lighting
+ integrated Zip screens

varia

IT Pergola bioclimatica a lame orientabili modulare in alluminio estruso verniciato a polveri, disponibile nella versione isola o addossata. La struttura integra completamente le chiusure avvolgibili Zip all'interno dei profili, abbinando la performance funzionale al minimalismo delle linee. Varia permette l'accoppiamento sui lati di chiusure vetrate, utili per i mesi più freschi, e teli screen ombreggianti, indispensabili nel periodo estivo.

EN The modular bioclimatic pergola with adjustable blades made of powder painted extruded aluminium comes in the island or leaning version. The structure integrates the Zip Screens inside the profile sections, thus combining the functional performance and the minimalism of lines. Varia can be combined with glass doors on the side in order to protect from cold weather as well as with shading screens for protection from the summer sun.

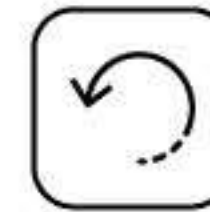



twist

Tipologia / Typology: installazione privata / private house

Località / Location: Slovenia / Slovenia

Prodotti / Products: Twist + illuminazione LED /
Twist + LED lighting

Gibus

IT Pergola bioclimatica modulare a lame orientabili in alluminio estruso verniciato a polveri, disponibile nella versione a isola o addossata.

Le lame chiuse riparano dalla pioggia e dal sole e, se aperte, creano una piacevole ventilazione naturale nella zona coperta. Grazie al design minimale la struttura si integra perfettamente in ogni contesto architettonico, valorizzandolo.

EN The modular bioclimatic pergola with adjustable blades made of powder painted extruded aluminium comes in the island or leaning version.

If the blades are closed, they protect from rain and sun; if they are open, they create a pleasant natural ventilation in the covered area.

The minimal design of the structure perfectly integrates into any architectural environment, enhancing it.



Gibus

joy

Tipologia / Typology: installazione privata / private house

Località / Location: Italia / Italy

Prodotti / Products: Joy + chiusure verticali + illuminazione LED / Joy + Zip screens + LED lighting

IT Pergola bioclimatica modulare a lame orientabili in alluminio estruso verniciato a polveri, disponibile nella versione a isola o addossata. La struttura è composta da montanti di sezione 13x13cm, e da una cornice perimetrale alta 25 cm. Le lame di copertura possono essere orientate da 0° a 120°, e una volta chiuse creano una copertura resistente a pioggia e intemperie.

EN Modular bioclimatic Pergola with adjustable blades made of extruded powder coated aluminium; it comes in the island or leaning versions. The structure is made of uprights with a 13x13cm section and a 25 cm high perimeter frame.

The covering blades can be positioned from 0° to 120°; after they are closed, the cover can resist rain and bad weather.



modularità e progetto modularity and design

Massima flessibilità di
soluzioni e modularità.

Maximum flexibility of
solutions and modules.

IT Progettare giocando con la versatile soluzione modulare.

Totale libertà di assemblare per moduli personalizzabili
secondo una vastissima gamma di combinazioni possibili.

Massima flessibilità progettuale.

Le pergole bioclimatiche hanno il sistema di copertura mobile
ideale per ogni progettista che cerchi libertà d'espressione e
flessibilità nella valorizzazione dell'outdoor dei propri progetti.

Gibus dialoga con architetti e designer per cercare la soluzione
ottimale per ogni spazio.

EN Designing by playing with versatile modular solutions.

Total freedom of creating customized modules with a wide range
of possible combinations.

Maximum design flexibility.

Bioclimatic pergolas are equipped with the ideal mobile coverage
system for any designer who seeks freedom of expression and
flexibility to enhance outdoor projects.

Gibus interacts with architects and designers to find the ideal
solution for every space.

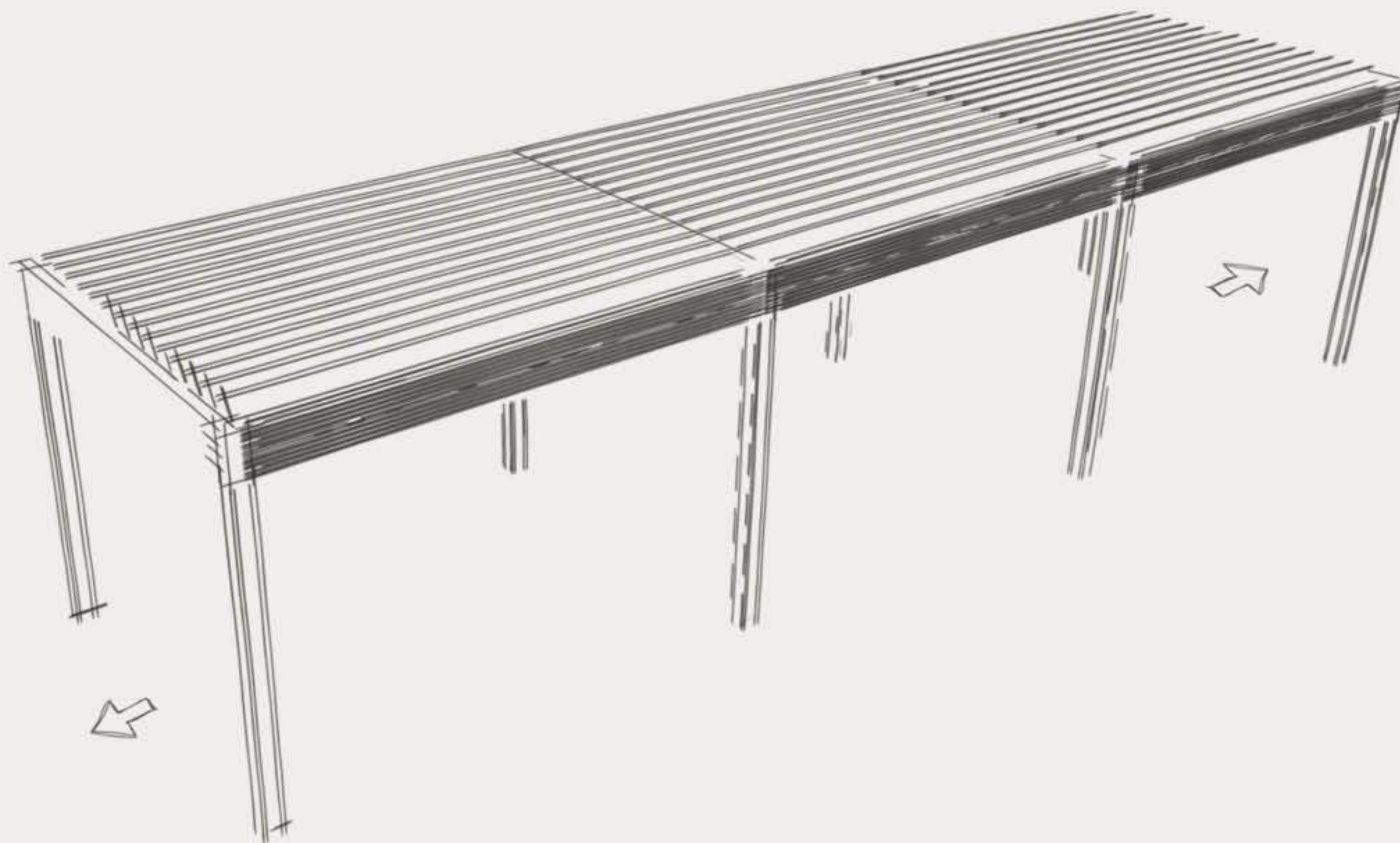

configurazioni possibili su progetto possible configurations for a project

IT Infinite sono le soluzioni di configurazione che si possono ottenere. Di seguito alcuni esempi per chi progetta spazi outdoor protetti.

EN Unlimited solutions of configurations are possible. The following are a few examples for those who plan protected outdoor spaces.

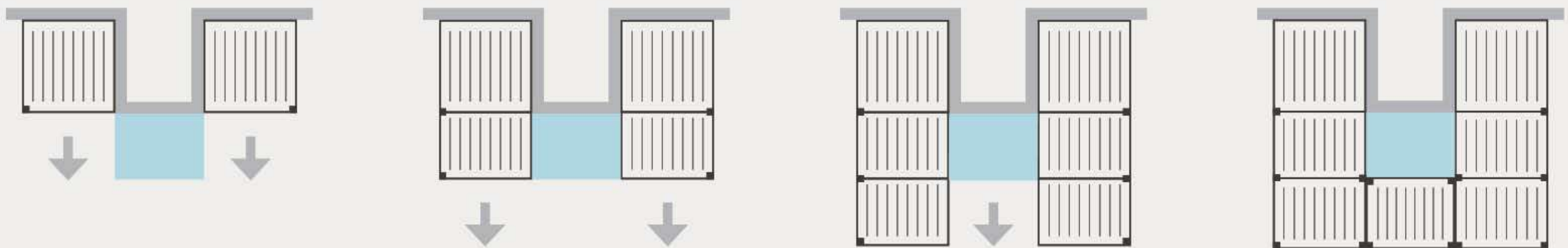

CONFIGURAZIONI LAME RETRATTILI / CONFIGURATIONS RETRACTABLE BLADES

velvet plus

ISOLA / ISLAND
monomodulo 4 gambe
basic module 4 posts

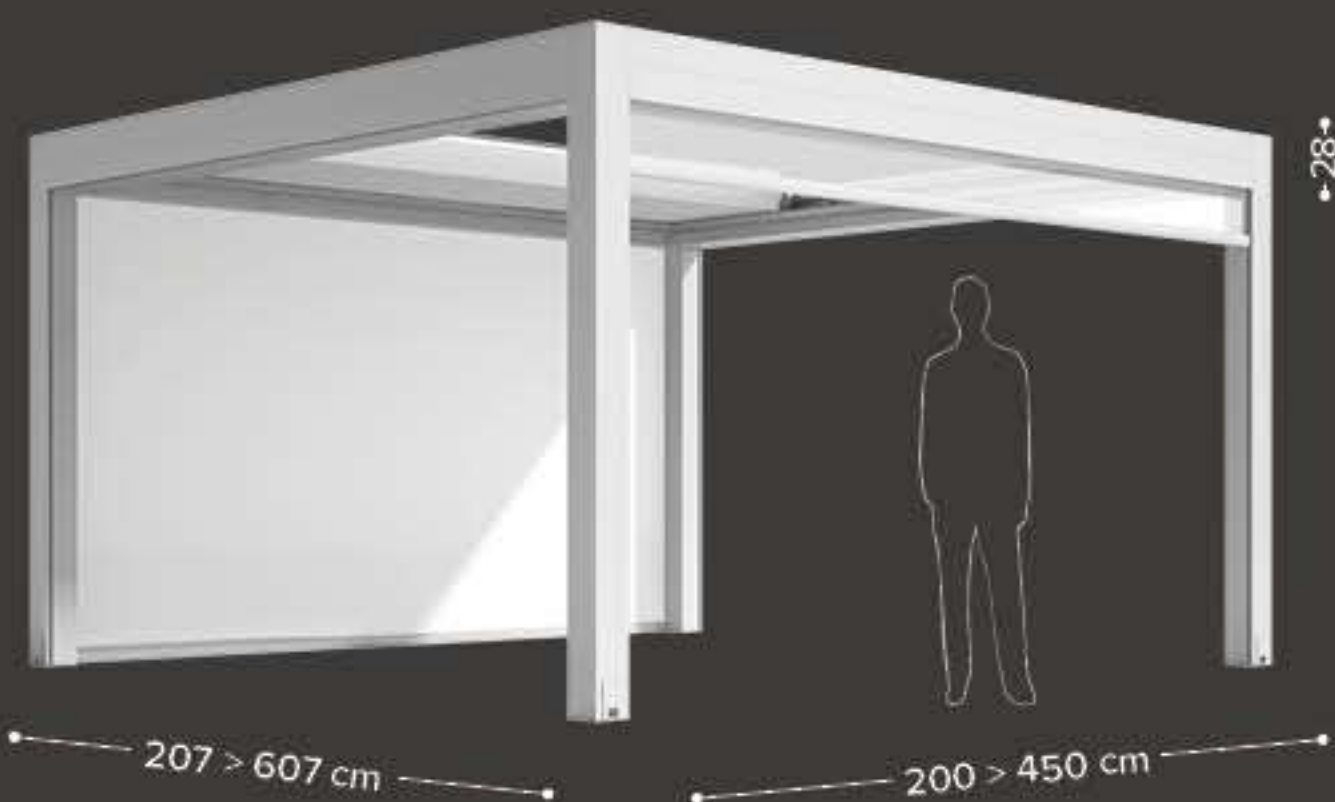

ADDOSSATA FRONTALE / FRONT LEANING
monomodulo 2 gambe
basic module 2 posts

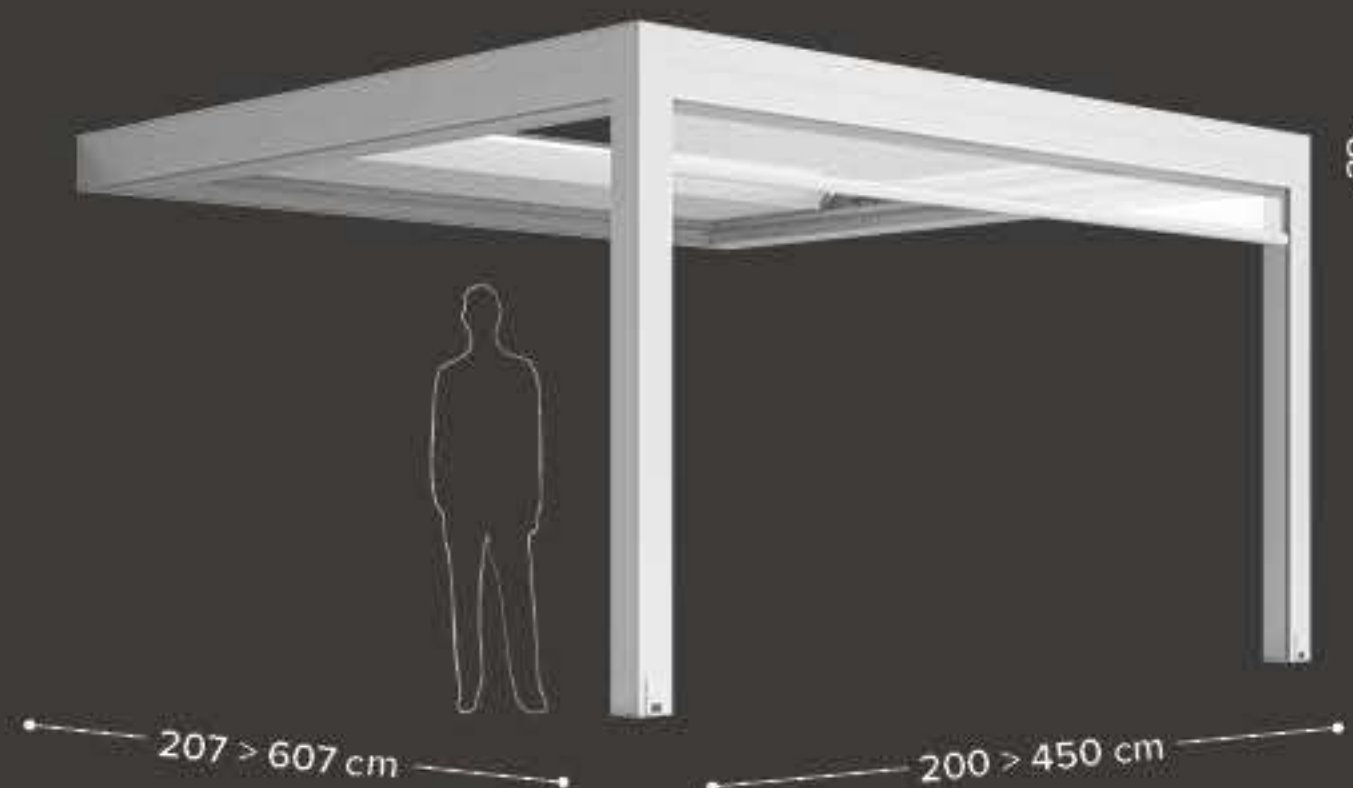

ADDOSSATA LATERALE / LATERAL LEANING
monomodulo 2 gambe
basic module 2 posts

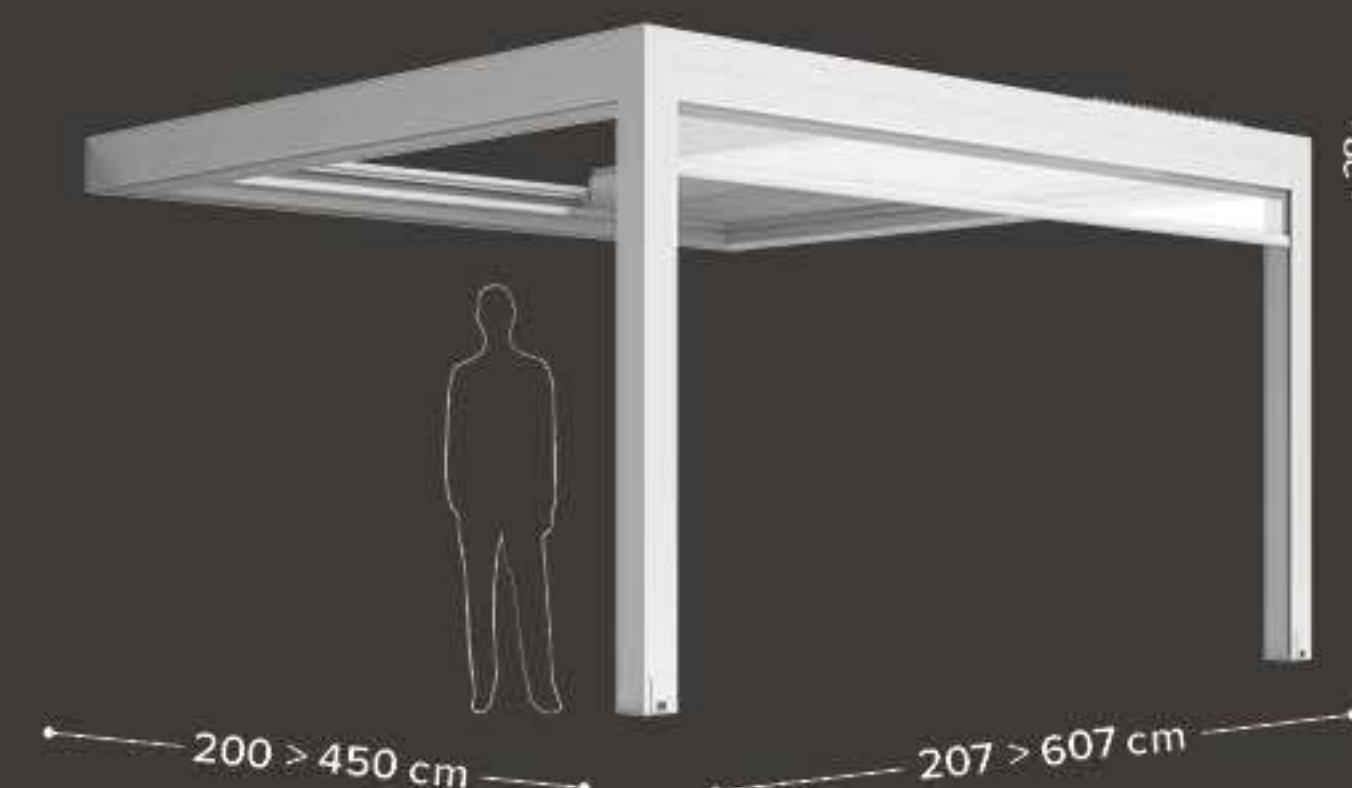

modulo base 4 gambe
basic module 4 posts

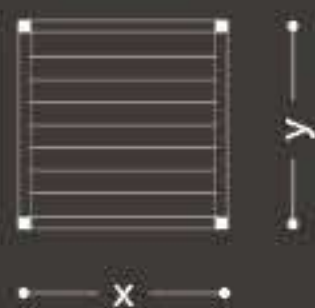

x 200 → 450 cm
y 207 → 607 cm

modulo accoppiato 2 gambe
coupled module 2 posts

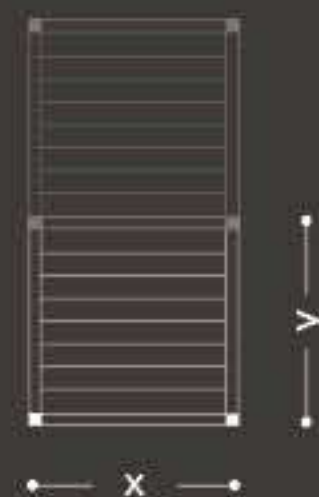

x 200 → 450 cm
y 190 → 590 cm

modulo accoppiato 2 gambe
coupled module 2 posts



x 200 → 450 cm
y 207 → 607 cm

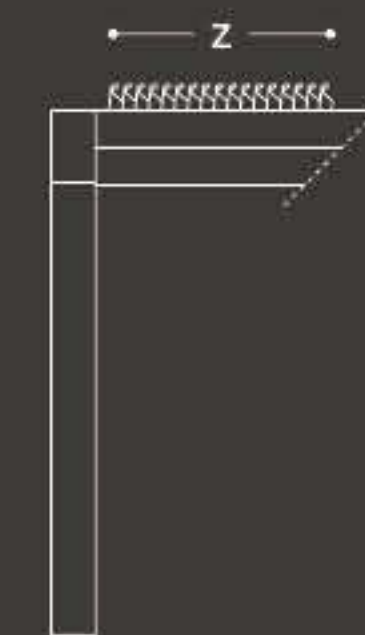

y	z
207/190 cm	40 cm
307/290 cm	65 cm
407/390 cm	90 cm
507/490 cm	115 cm
607/590 cm	140 cm

y = sporgenza pergola / pergola projection

z = ingombro lame impacchettate / blades folding stack

Velvet Plus - Varia

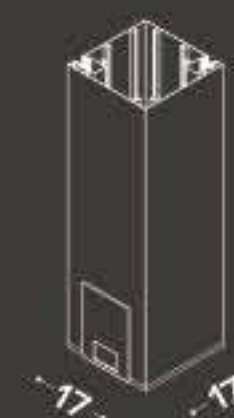

Velvet - Twist

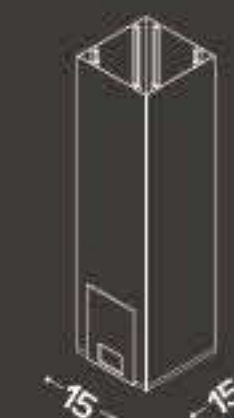

Joy - Sway

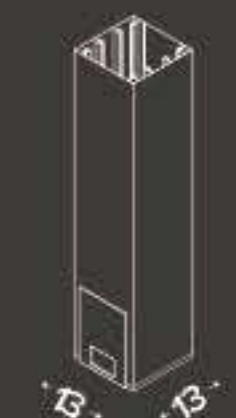

Per i moduli accoppiati dei modelli Velvet e Sway, consultare il listino prezzi in vigore / For coupled modules of the Velvet and Sway models please refer to the current price list

velvet

ISOLA / ISLAND
monomodulo 4 gambe
basic module 4 posts

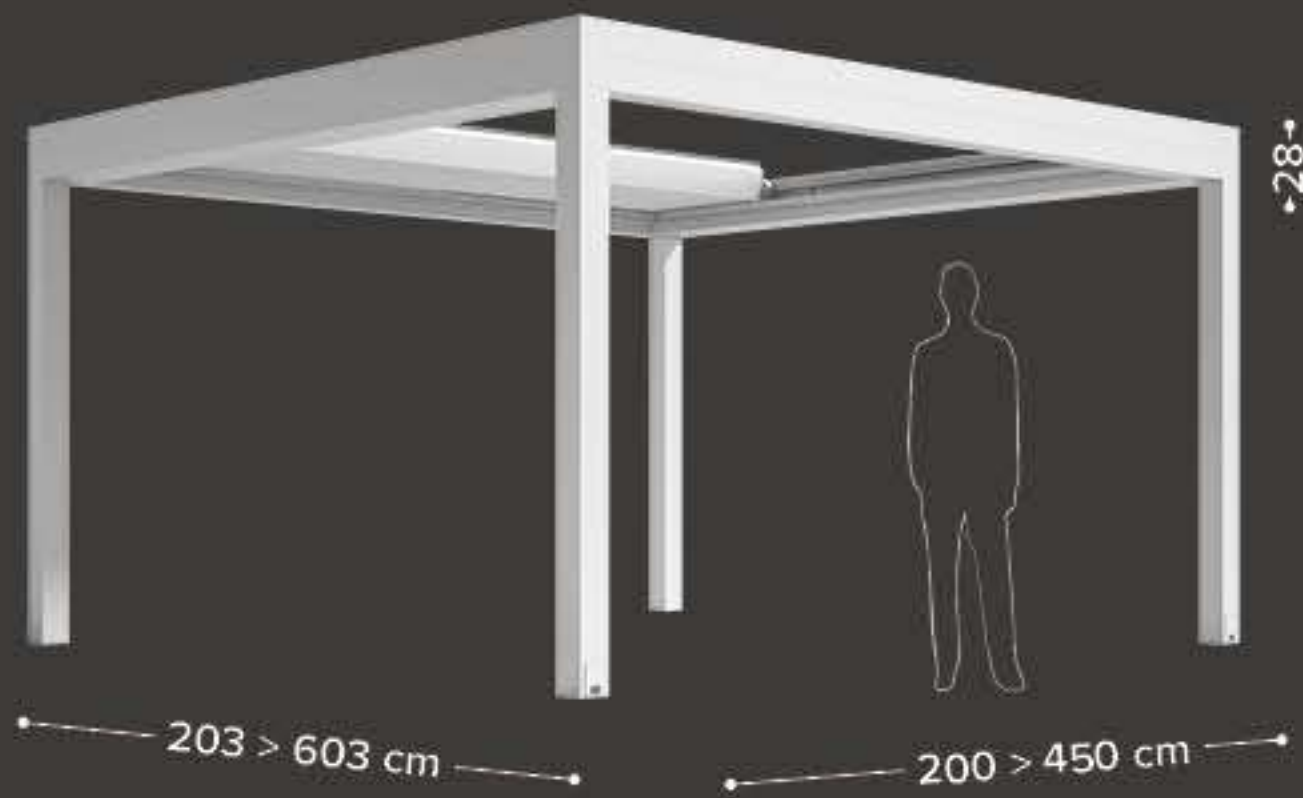

ADDOSSATA FRONTALE / FRONT LEANING
monomodulo 2 gambe
basic module 2 posts

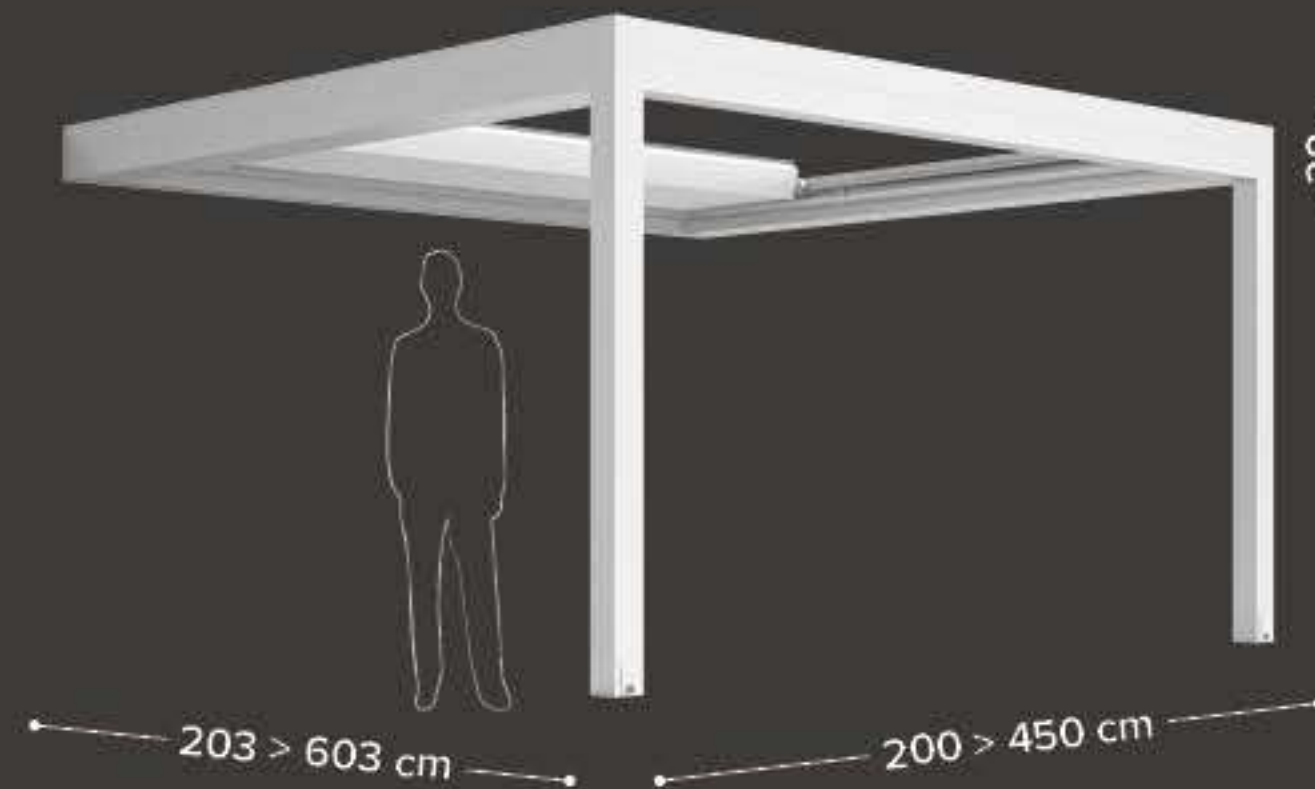

ADDOSSATA LATERALE / LATERAL LEANING
monomodulo 2 gambe
basic module 2 posts

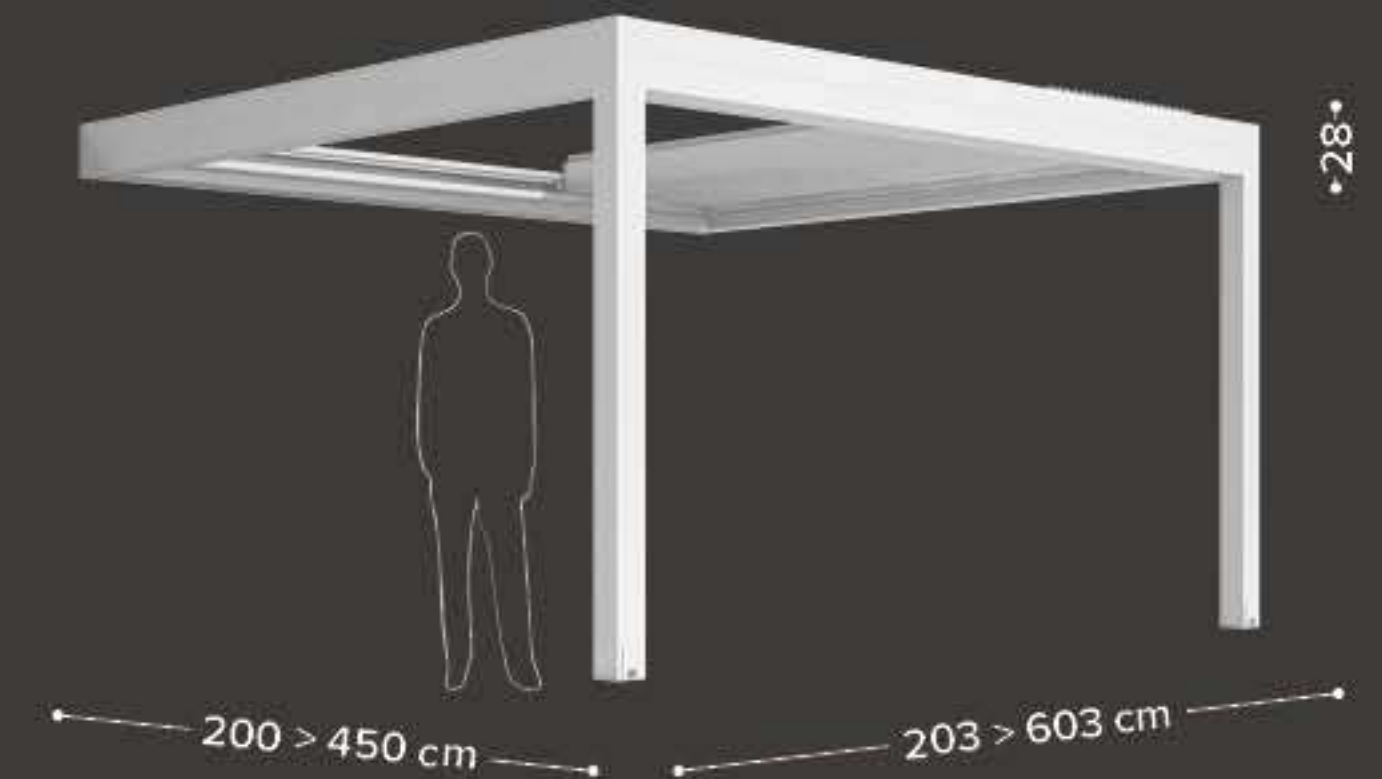

sway

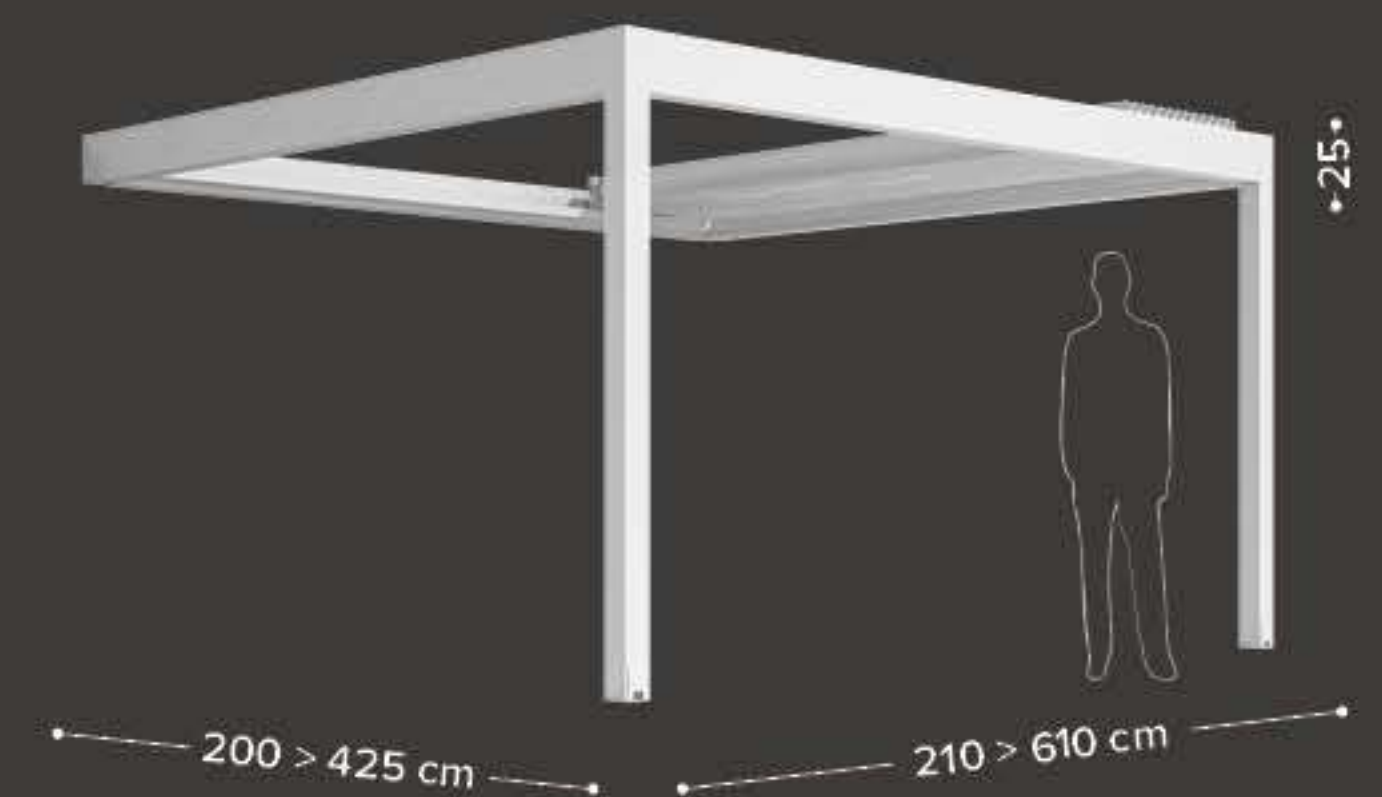
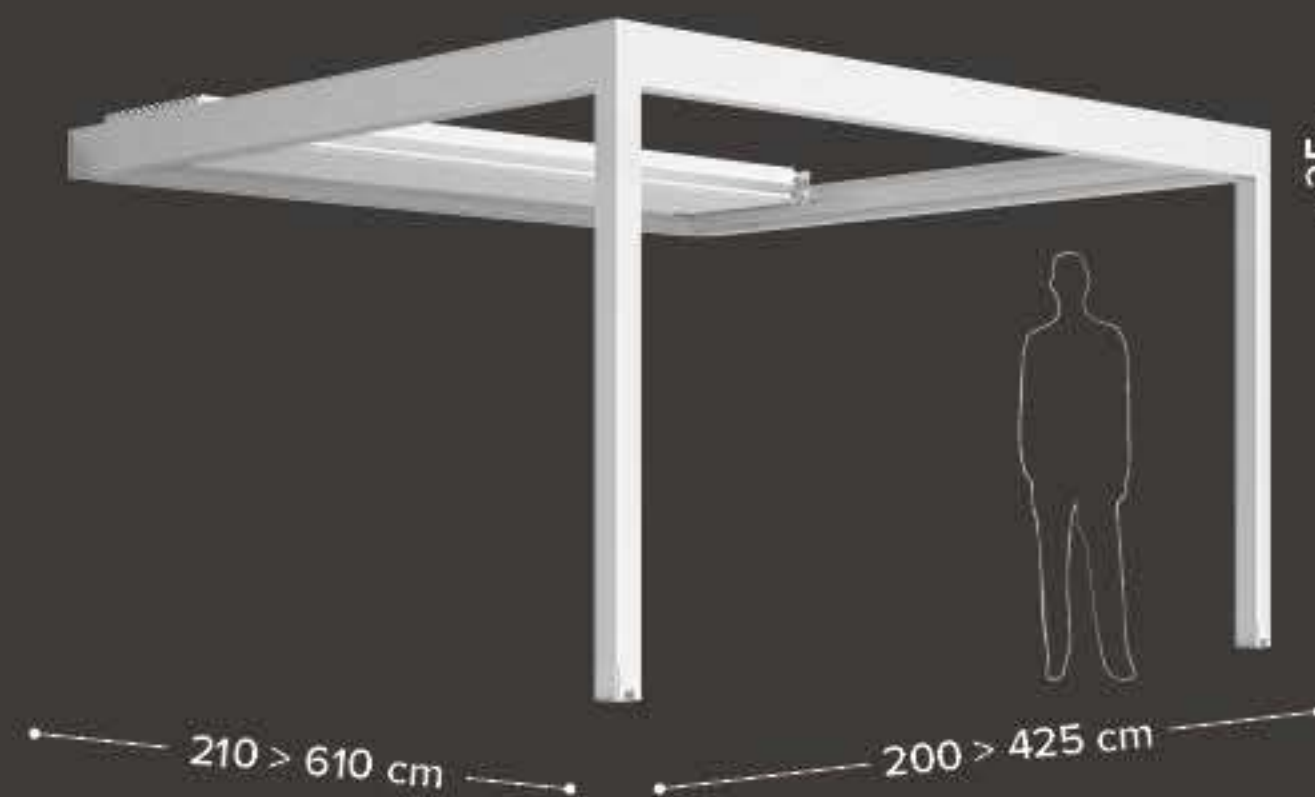
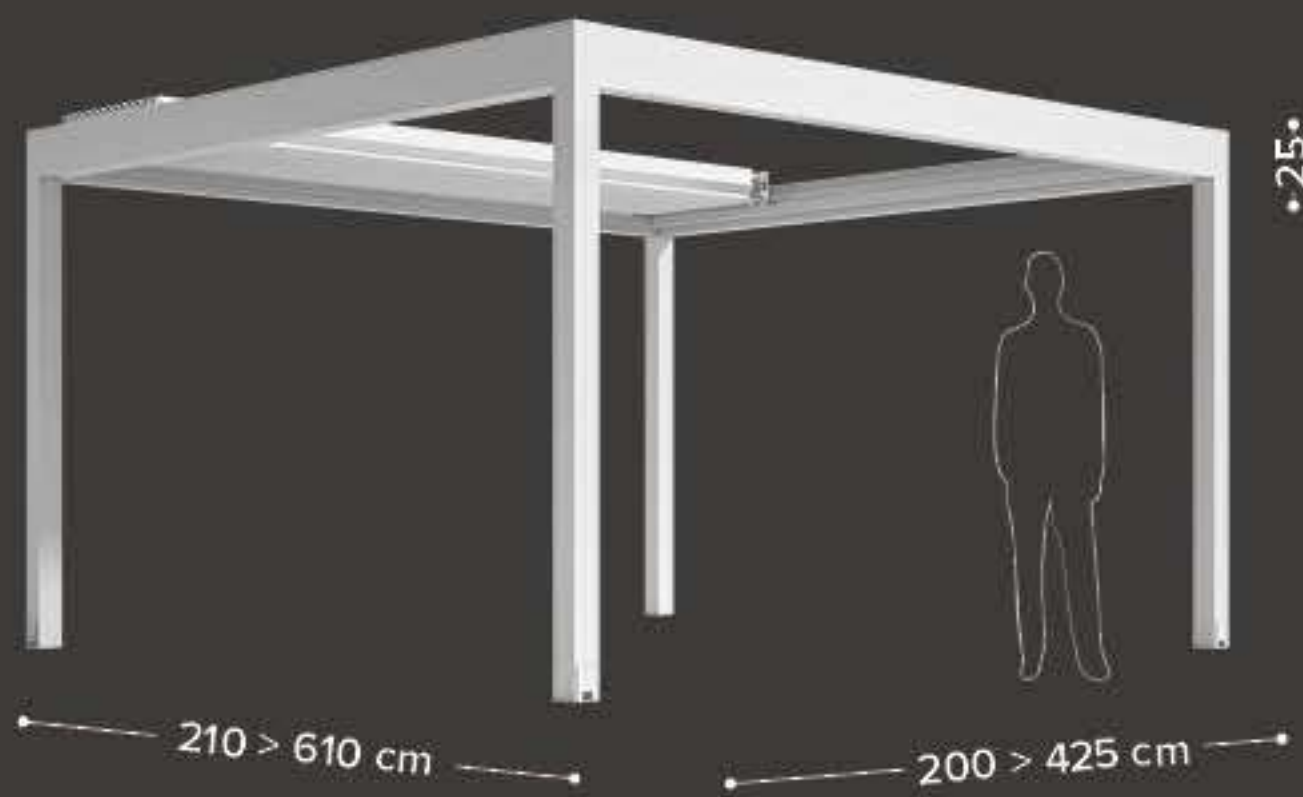

CONFIGURAZIONI LAME ORIENTABILI / CONFIGURATIES ADJUSTABLE BLADES

varia

ISOLA / ISLAND
monomodulo 4 gambe
basic module 4 posts

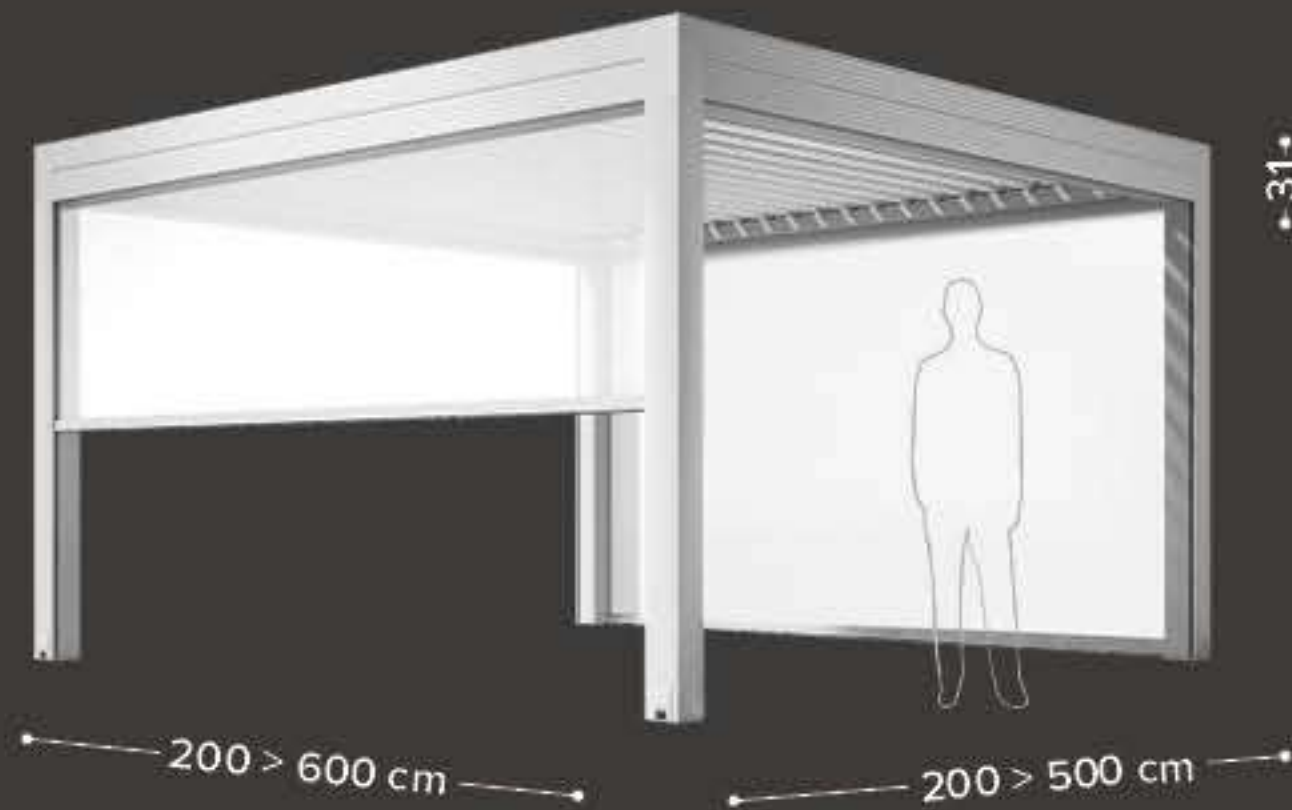

ADDOSSATA FRONTALE / FRONT LEANING
monomodulo 2 gambe
basic module 2 posts

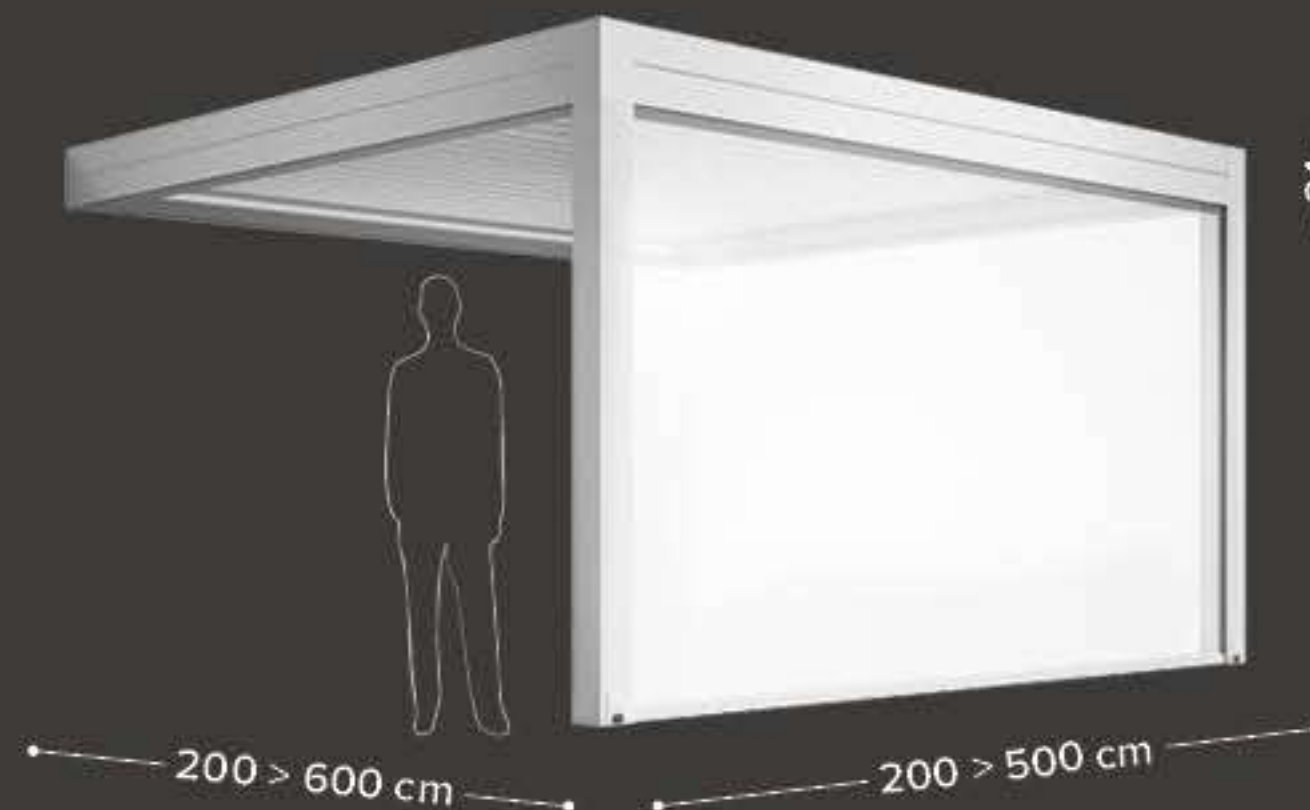

ADDOSSATA LATERALE / LATERAL LEANING
monomodulo 2 gambe
basic module 2 posts

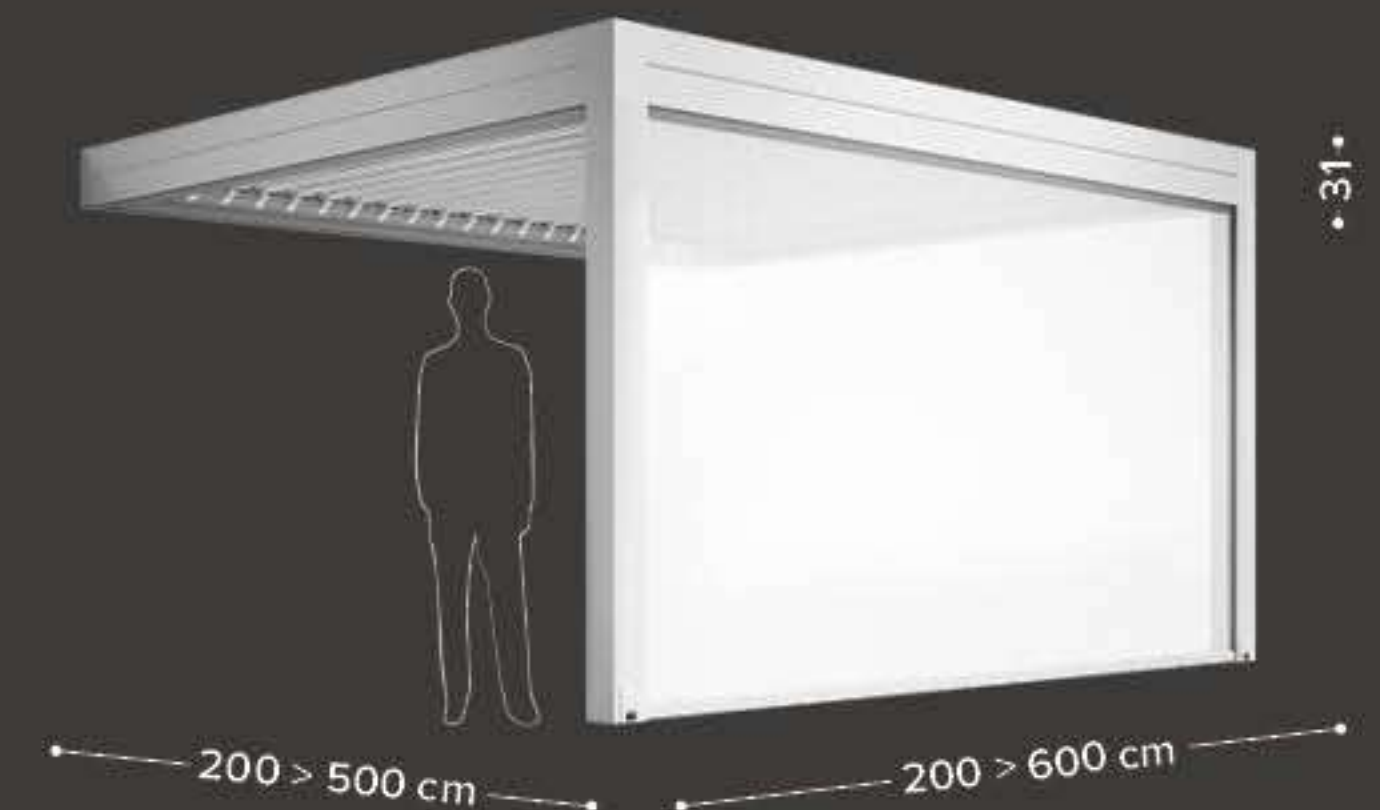

modulo base 4 gambe
basic module 4 posts

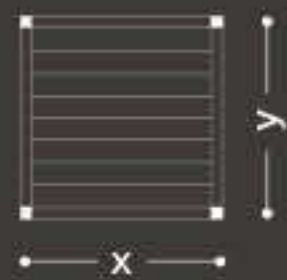

x 200 → 500 cm
y 200 → 600 cm

modulo accoppiato 2 gambe
coupled module 2 posts



x 200 → 500 cm
y 200 → 600 cm

modulo accoppiato 2 gambe
coupled module 2 posts

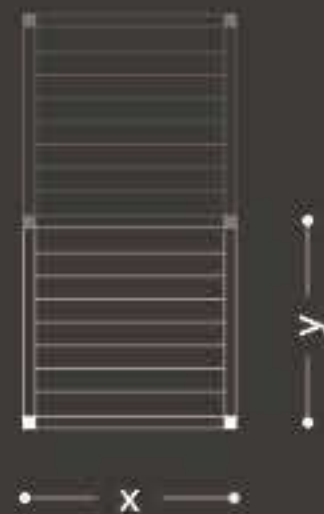

x 200 → 500 cm
y 183 → 583 cm

modulo base 6 gambe
basic module 6 posts

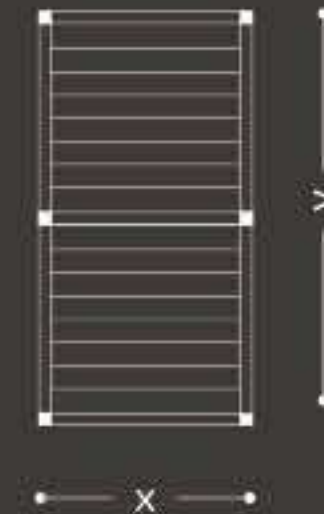

x 200 → 500 cm
y 620 → 740 cm

modulo accoppiato 3 gambe
coupled module 3 posts



x 200 → 500 cm
y 620 → 740 cm

modulo accoppiato 4 gambe
coupled module 4 posts

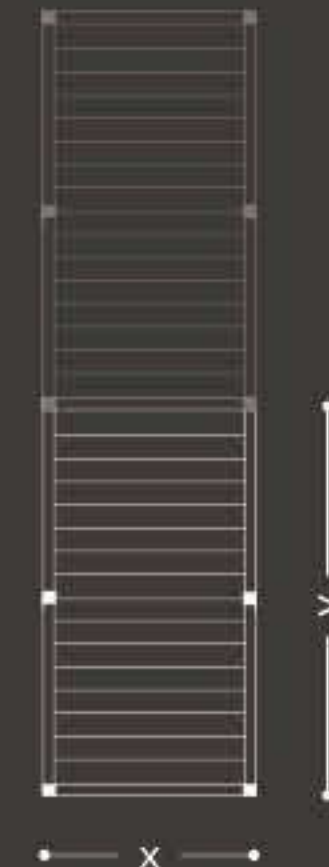

x 200 → 500 cm
y 603 → 723 cm

Per i moduli accoppiati dei modelli Twist e Joy fare riferimento al listino in vigore /
For coupled modules of Twist and Joy please refer to the current price list /

twist

ISOLA / ISLAND
monomodulo 4 gambe
basic module 4 posts

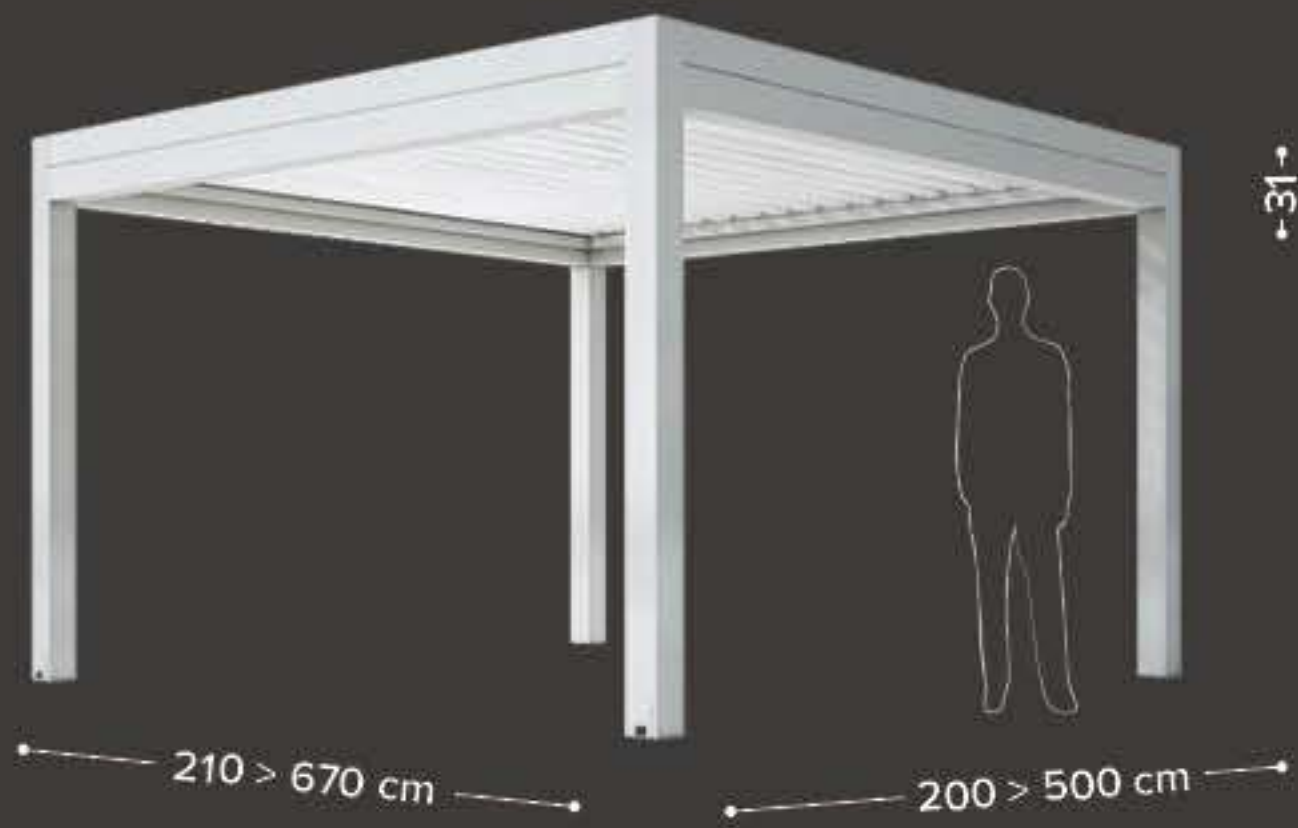

ADDOSSATA FRONTALE / FRONT LEANING
monomodulo 2 gambe
basic module 2 posts

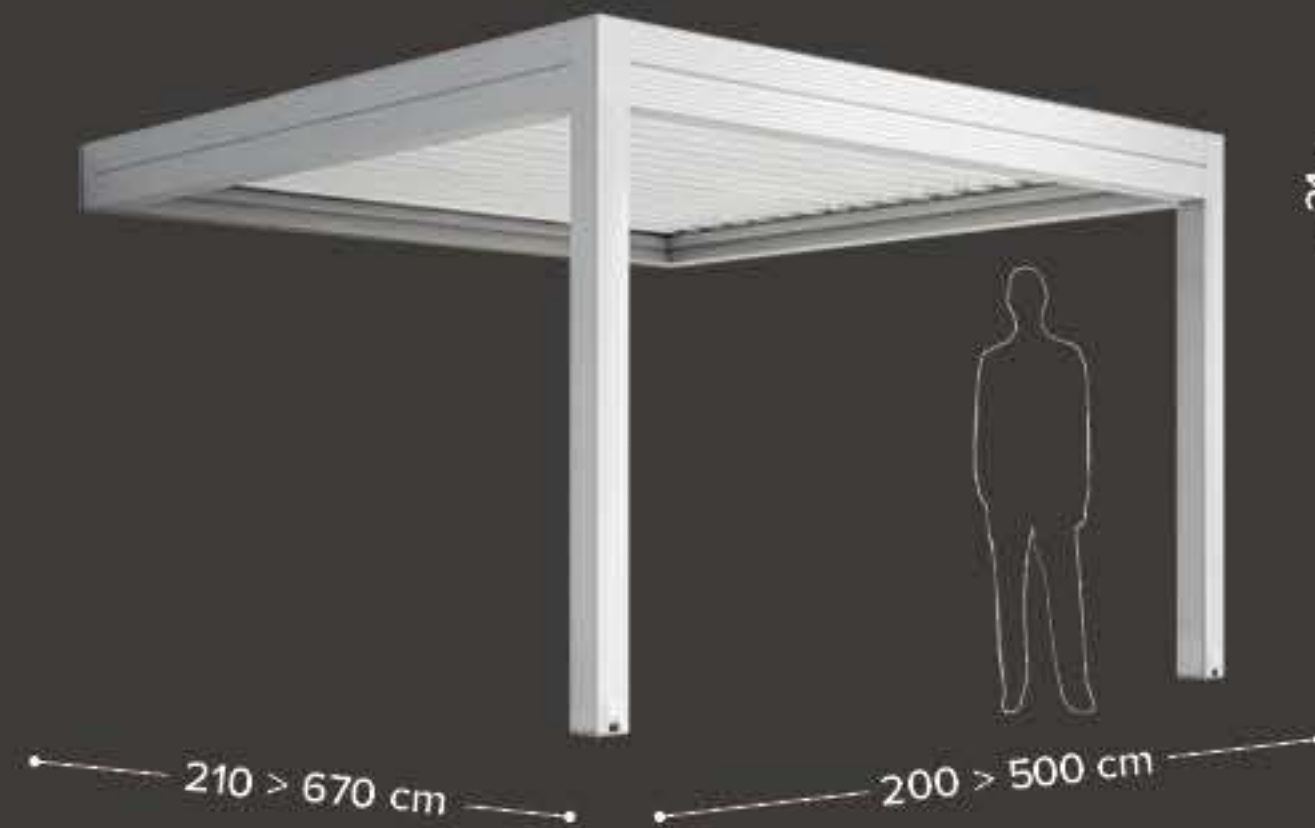

ADDOSSATA LATERALE / LATERAL LEANING
monomodulo 2 gambe
basic module 2 posts

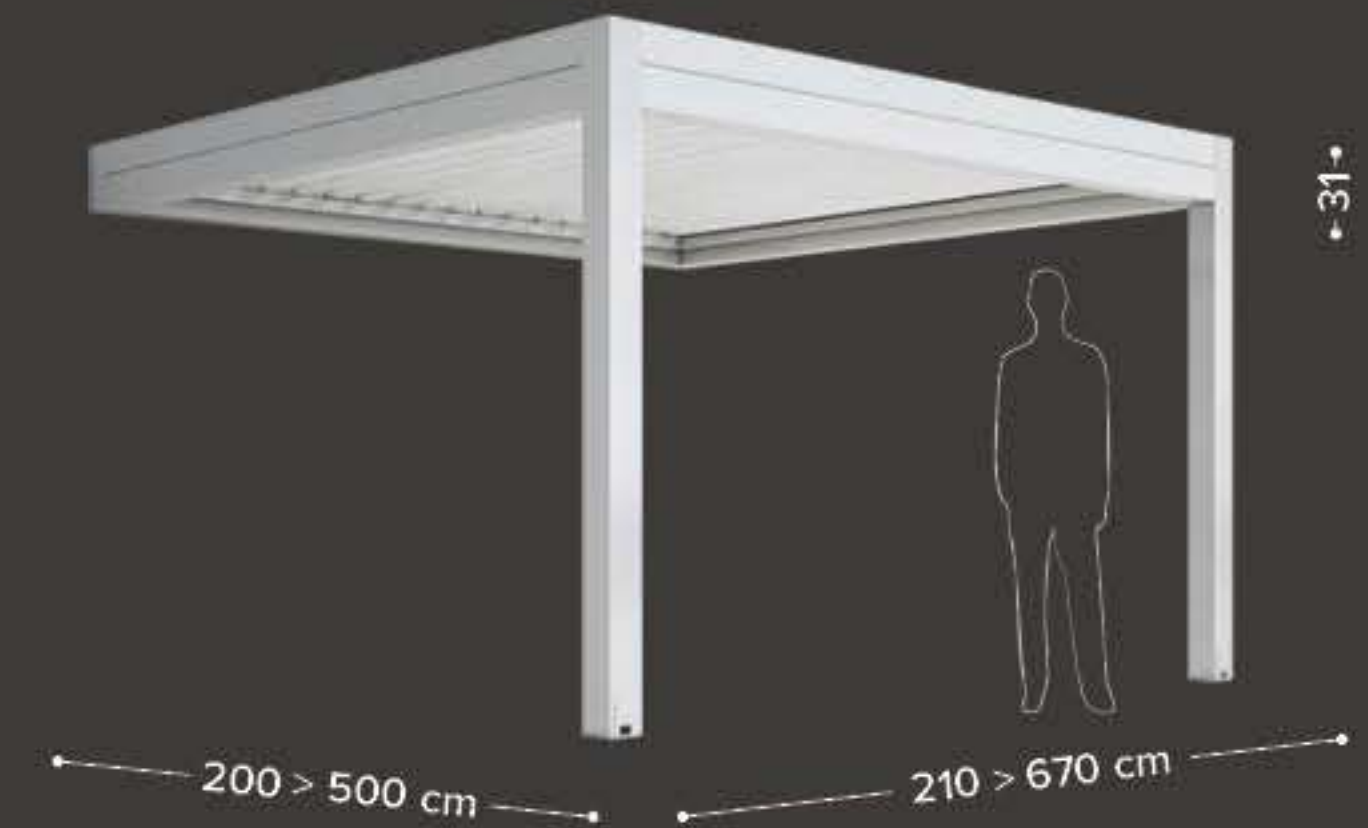

joy

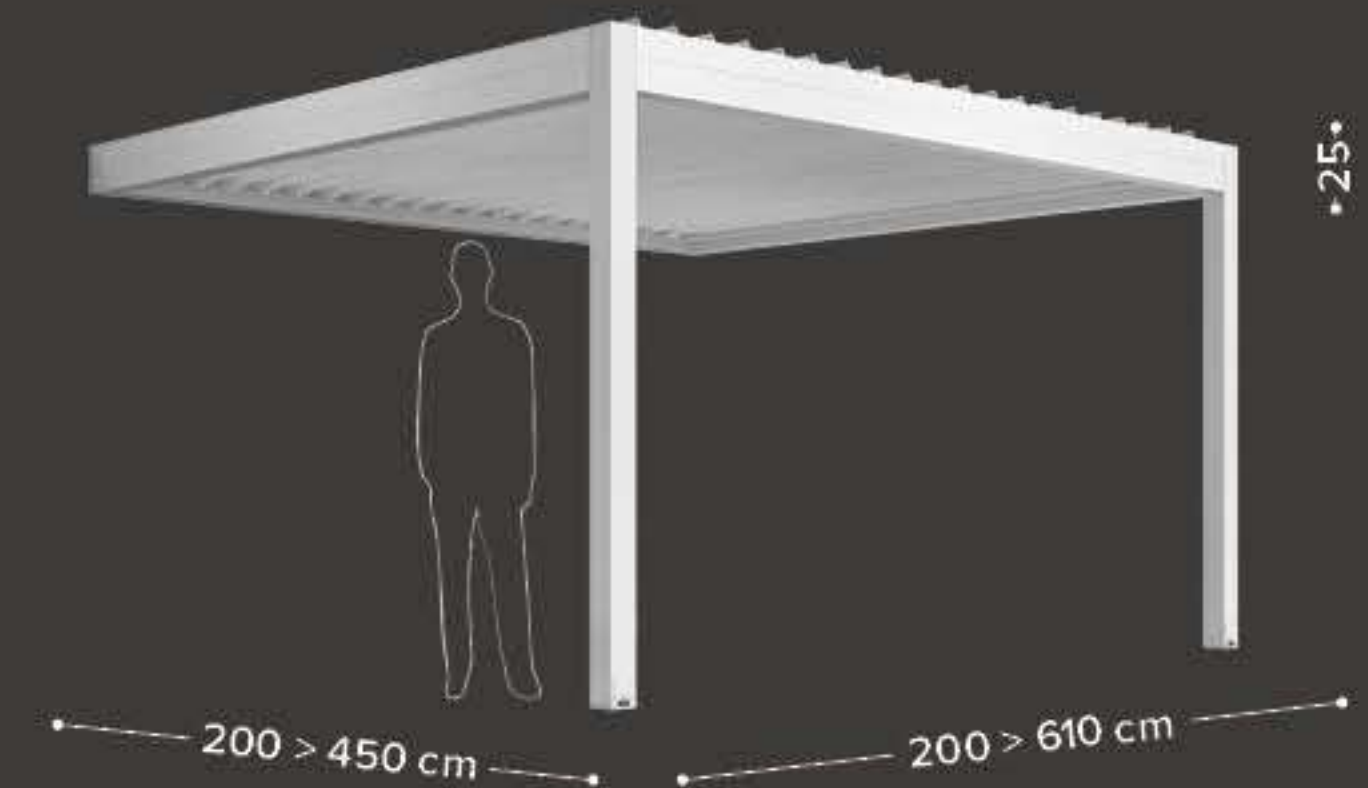
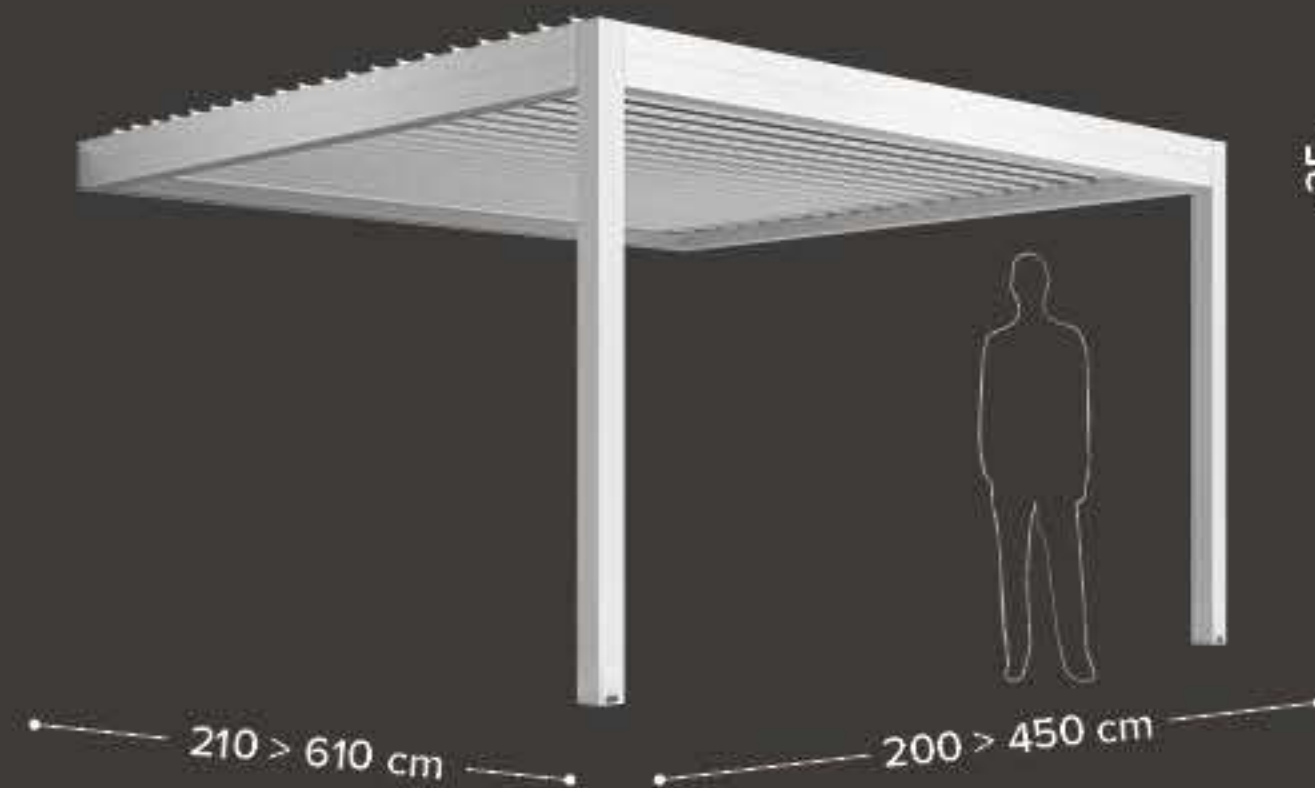
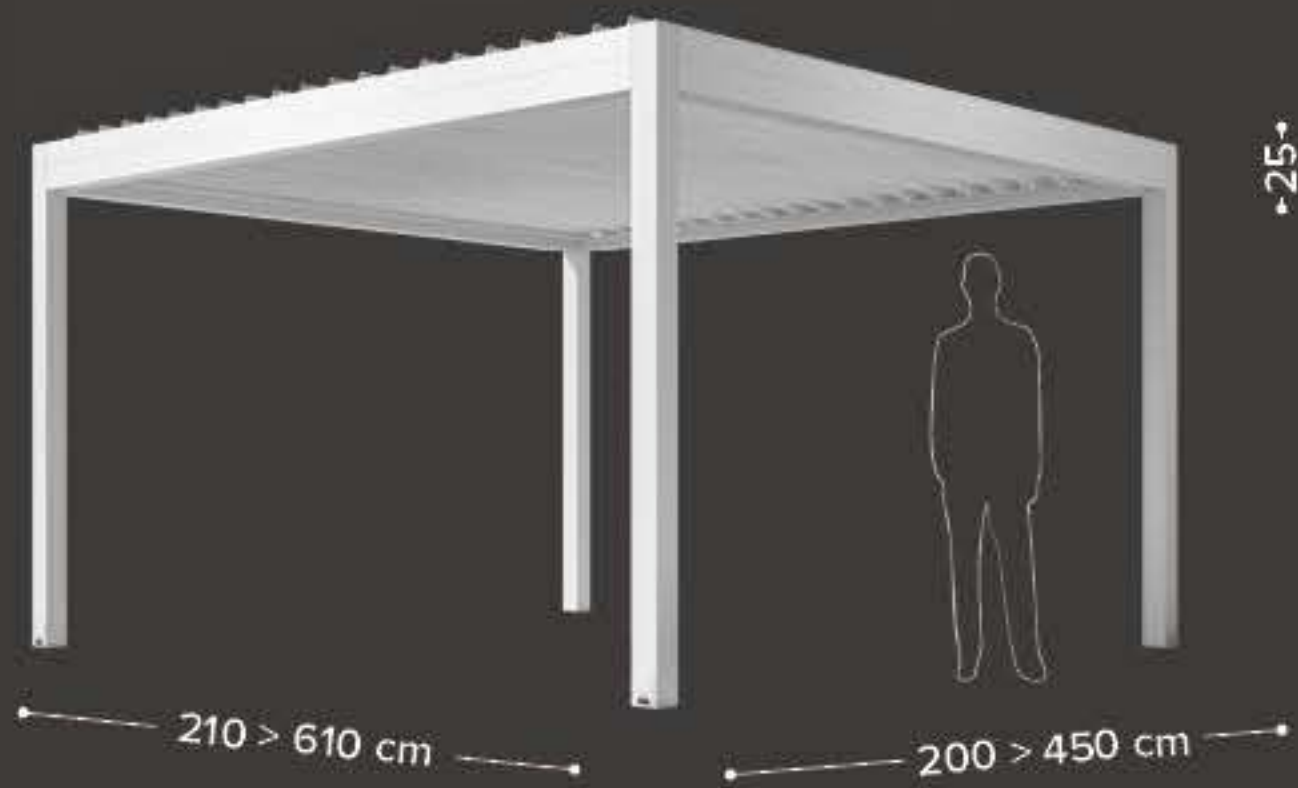

CONFIGURAZIONI / CONFIGURATIONS WALL

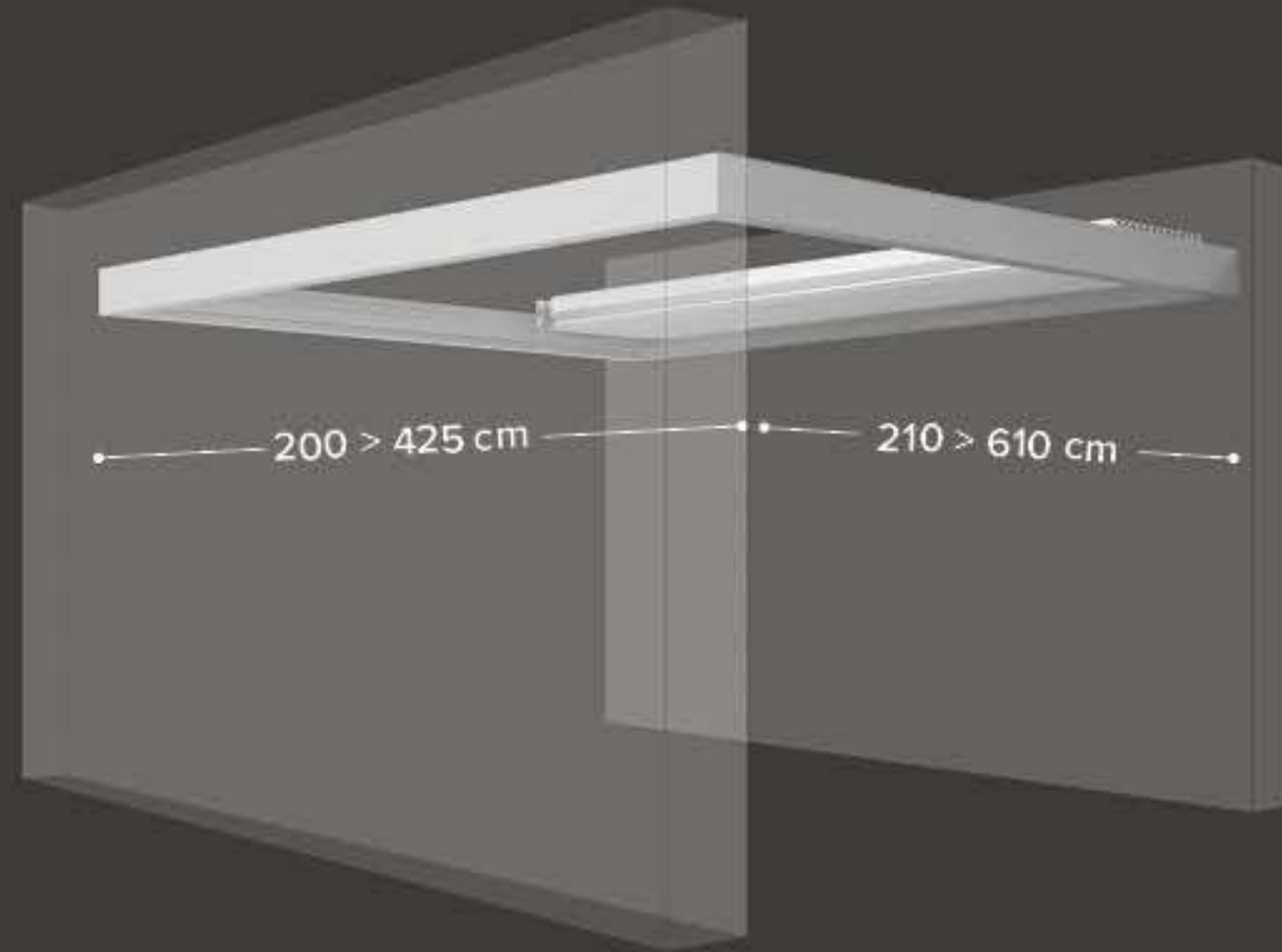

SWAY WALL

1 monomodulo / 1 basic module

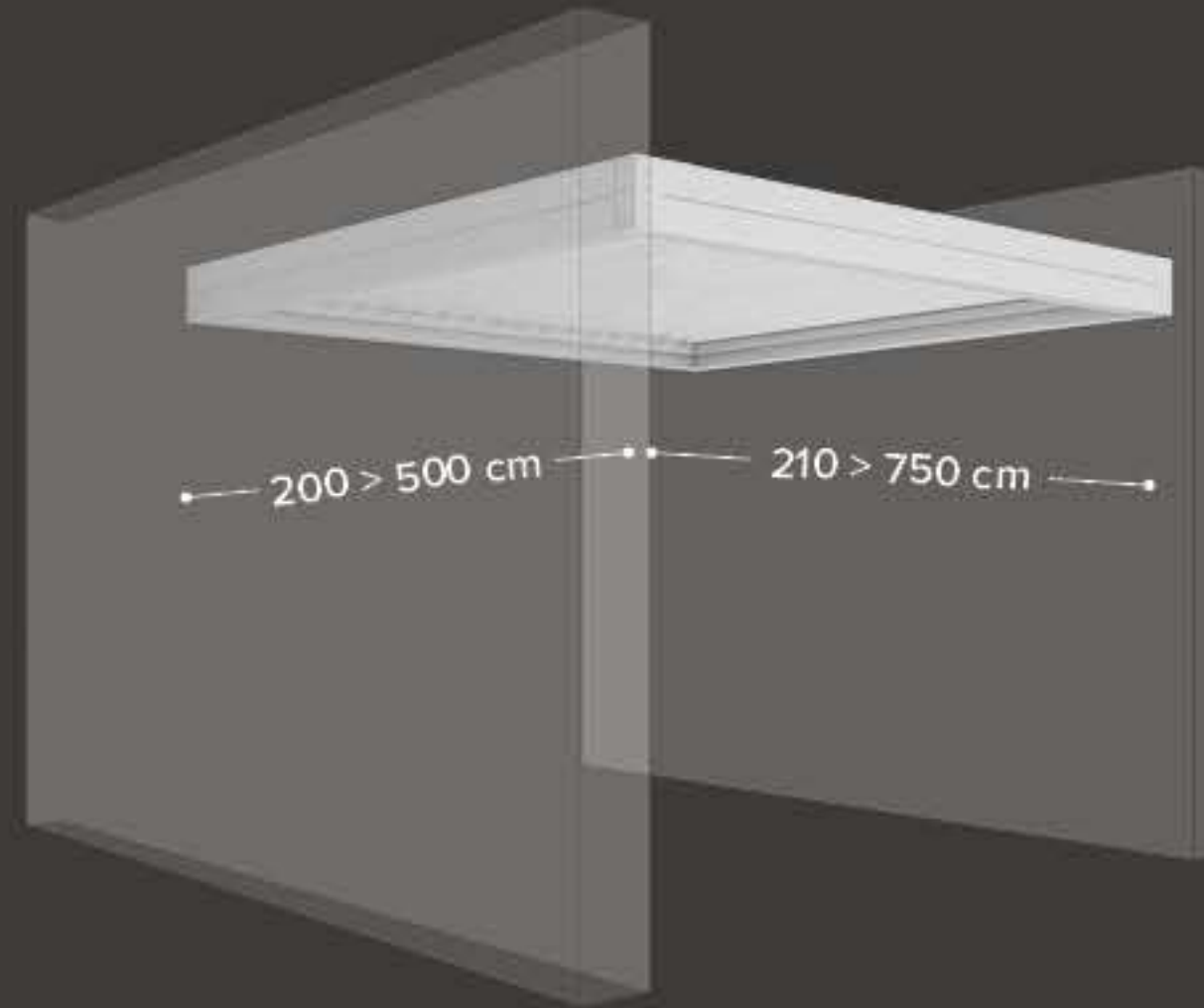

TWIST WALL

1 monomodulo / 1 basic module

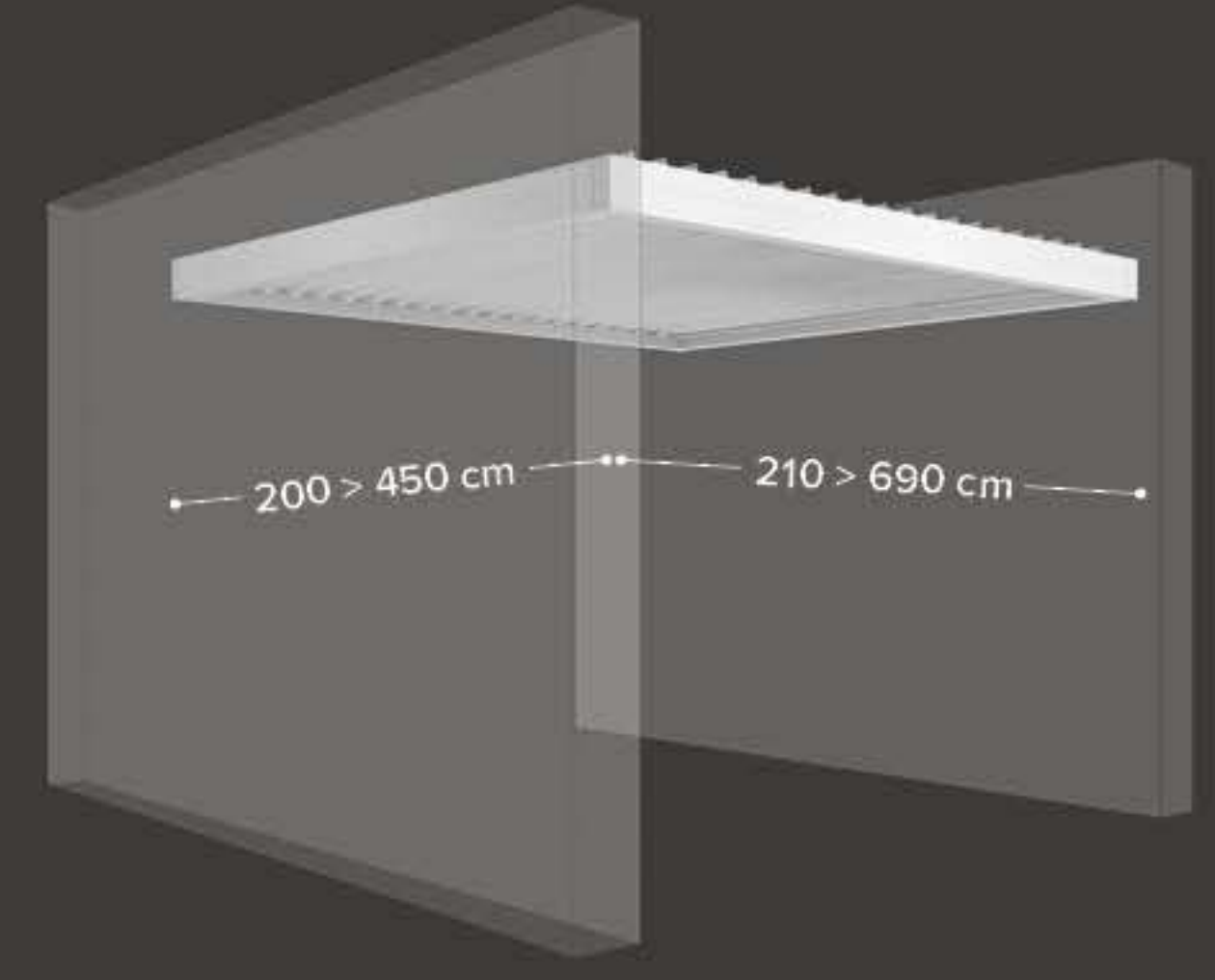

JOY WALL

1 monomodulo / 1 basic module

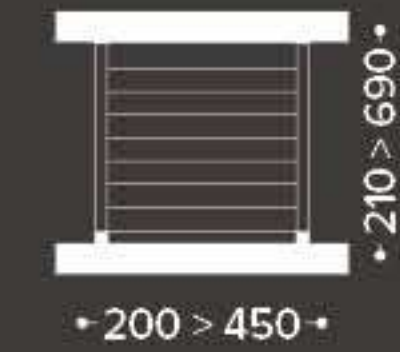

COMPLEMENTI / ACCESSORIES

schermature zip / zip screens

IT Per Velvet, Sway, Twist e Joy, a seconda delle necessità di protezione ci si può orientare tra vari modelli di schermatura, tutti dotati di tecnologia zip. Si possono montare tessuti di tipo oscurante, ombreggiante, Cristal trasparente o rete per insetti. I limiti dimensionali possono variare in base al tessuto scelto.

EN Depending on your needs, Velvet, Sway, Twist and Joy can fit different models of zip screens, all of which fit the Zip technology. Different fabrics can be mounted such as block out or shading as well as transparent Cristal or mosquito net. The dimension limits can vary according to the chosen fabric.



CLICK ZIP 9
larghezza / width
 fino a / up to cm 300

altezza / height
 fino a / up to cm 240



CLICK ZIP 11
larghezza / width
 fino a / up to cm 400

altezza / height
 fino a / up to cm 380



CLICK ZIP 13
larghezza / width
 fino a / up to cm 500

altezza / height
 fino a / up to cm 400

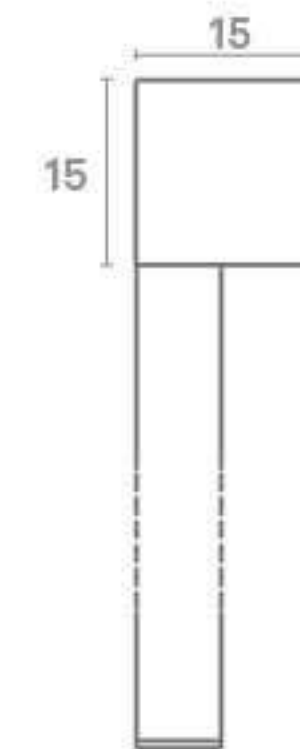

CLICK ZIP 15
larghezza / width
 fino a / up to cm 700

altezza / height
 fino a / up to cm 480



CLICK ZIP TWIN
larghezza / width
 fino a / up to cm 480

altezza / height
 fino a / up to cm 320

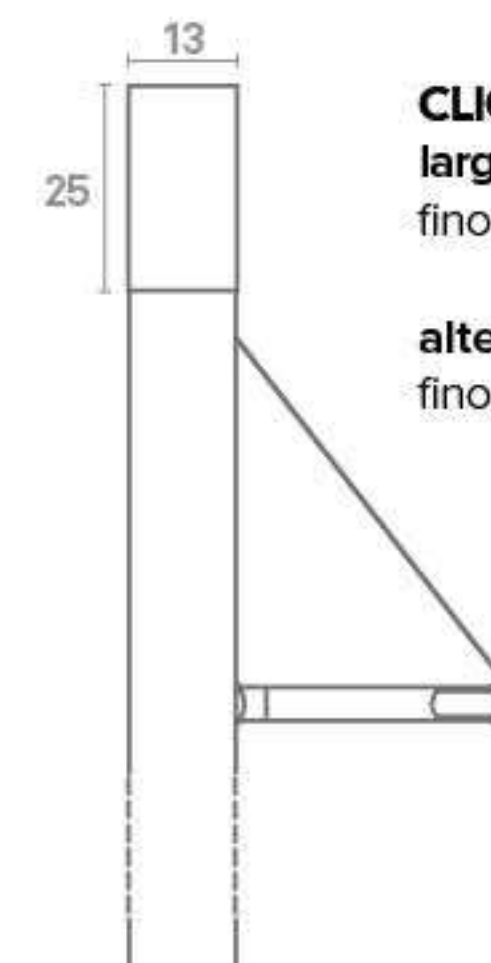

CLICK ZIP TWIN BG
larghezza / width
 fino a / up to cm 480

altezza / height
 fino a / up to cm 320

COMPLEMENTI / ACCESSORIES

vetrate glisse / glisse glass doors

IT Glisse è caratterizzata da grande cura nelle finiture e nella scelta dei materiali, che abbinano i vetri temperati (anche extrachiaro o satinati) con struttura in alluminio verniciato e binario in alluminio anodizzato. Ogni anta in vetro temperato di sicurezza da 10 o 12 mm scorre su vie parallele in alluminio per mezzo di due carrelli che permettono un movimento fluido. Le configurazioni possibili prevedono soluzioni da 2, 3, 4 e 5 vie fino ad un massimo di 10 ante, nelle combinazioni con apertura laterale o centrale. Le maniglie in alluminio agevolano l'impugnatura per gli scorrimenti. L'efficace smaltimento dell'eventuale acqua di condensa avviene con l'azione combinata di una paratia posta alla base e la spianatura delle vie a ridosso delle battute laterali. Abbattimento sonoro fino a 19 dB.

Verniciature di serie: se non diversamente specificato, la verniciatura della struttura è considerata di serie Bianco RAL 9010 Satin.

Altre verniciature a richiesta: vedi pagina 30.

N.B. Per gli abbinamenti e i costi fare riferimento al listino Gibus in vigore.

Il binario inferiore è sempre in alluminio anodizzato.

EN Glisse is characterized by a high attention to the finish and an accurate choice of materials. It consists of tempered glasses (also available in extra-clear and satin version), powder-coated aluminium structure and rails made of anodized aluminium. Each tempered safety-glass panel (10 or 12 mm) slides on parallel aluminium rails by means of 2 carriages, which allow a smooth and silent movement.

Available 2,3,4 and 5 rails up to a maximum of 10 panels, with lateral or central opening.

The aluminium handle make the slide-opening of the panels easier.

The rails are designed to drain off the condensed water. Noise insulation up to 19 dB.

Standard painting: Unless otherwise stated, the powder coating of the structure will be standard White RAL 9010 Satin finish.

Painting on request: see page 30.

N.B. For the combinations and costs, refer to the current Gibus price list.

The lower rail is made of anodized aluminium.



APERTURA LATERALE / SIDE OPENING

anta interna sinistra (di serie) /
internal panel on the left (standard)

2 ante/2 vie
L min. cm 125
L max cm 300
2 panels/2 tracks
min. W cm 125
max. W cm 300



3 ante/3 vie
L min. cm 179
L max cm 440
3 panels/3 tracks
min. W cm 179
max. W cm 440



4 ante/4 vie
L min. cm 232
L max cm 600
4 panels/4 tracks
min. W cm 232
max. W cm 600

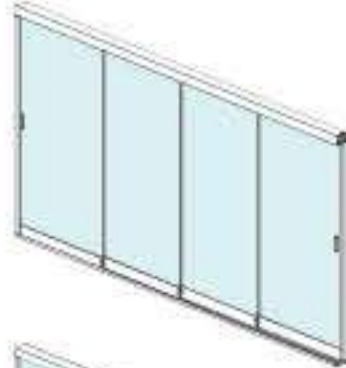

5 ante/5 vie
L min. cm 286
L max cm 720
5 panels/5 tracks
min. W cm 286
max. W cm 720



APERTURA CENTRALE / CENTRALE OPENING

ante interne ai lati /
internal panels on the sides

4 ante/2 vie
L min. cm 245
L max cm 600
4 panels/2 tracks
min. W cm 245
max. W cm 600



6 ante/3 vie
L min. cm 352
L max cm 860
6 panels/3 tracks
min. W cm 352
max. W cm 860

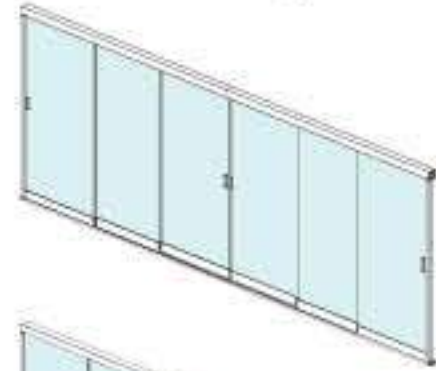

8 ante/4 vie
L min. cm 459
L max cm 1160
8 panels/4 tracks
min. W cm 459
max. W cm 1160

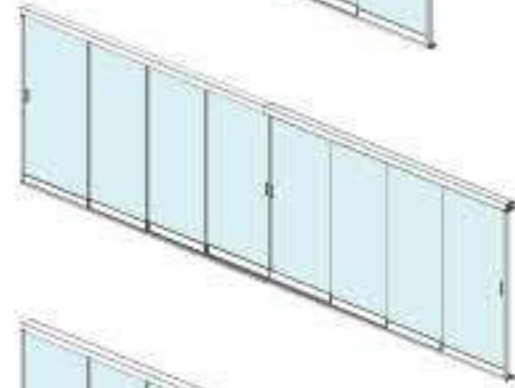

10 ante/5 vie
L min. cm 566
L max cm 1280
10 panels/5 tracks
min. W cm 566
max. W cm 1280

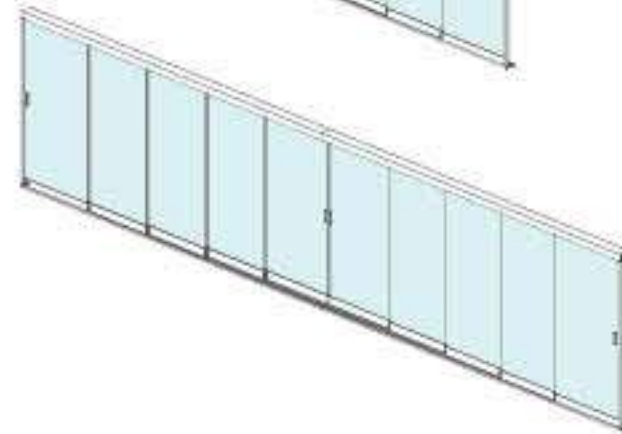

Raccolta pannelli – apertura laterale | Folding panels – side opening

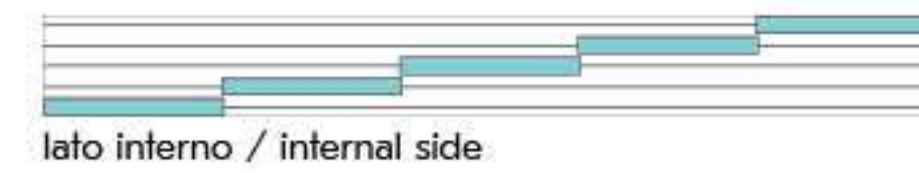

lato interno / internal side

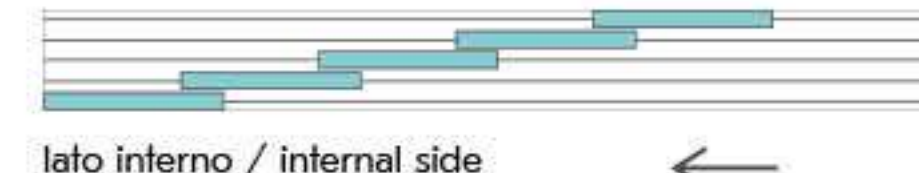

lato interno / internal side



Raccolta pannelli laterale – apertura centrale | Side folding panels – central opening



lato interno / internal side



lato interno / internal side



Raccolta pannelli centrale – apertura centrale | Central folding panels – central opening

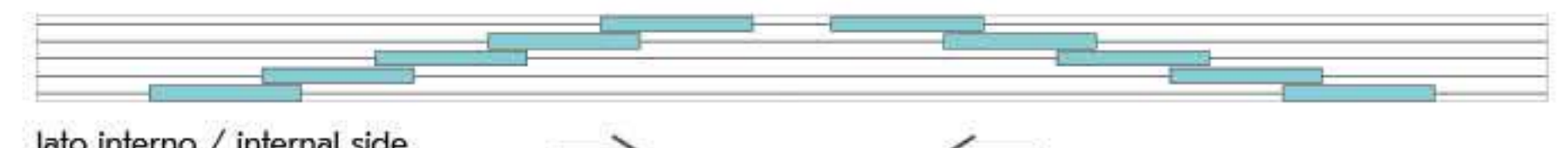

lato interno / internal side



Maniglia / Dragging handle

IT Maniglia di trascinato in alluminio anodizzato di forma rettangolare, di serie su lato interno. Optional maniglia di trascinato supplementare su lato esterno.

EN The rectangular anodized aluminium dragging handle is standard supplied on the inner side of the glass wall. Optional: additional handle on the outside.



Gibus

Serratura - optional / Lock - optional

IT Serratura con pomolo su lato interno. Serratura con chiave su lato esterno e pomolo di trascinato interno. Colore ottone effetto acciaio satinato.

EN Lock with knob on the inner side, in brass colour satin finish. Lock with key on the outer side and knob on the inner side, in brass colour satin finish.



Gibus

Binario in alluminio anodizzato / Anodized aluminium trunk rails

IT Per migliorare la tenuta agli agenti atmosferici vengono montate di serie le guarnizioni sigillanti tra le ante.

EN Standard equipped with sealing gasket between the panels to improve weather resistance.



Gibus

Aggancio inferiore - optional / Lower locking - optional

IT Aggancio inferiore di chiusura con leva singola (su lato interno), o con leva doppia (su lato interno ed esterno), verniciata di colore alluminio.

EN Lower locking with single lever, in silver colour (on the inner side). Lower locking with double lever, in silver colour (on the inner and outer side).



Gibus

COMPLEMENTI / ACCESSORIES

illuminazione / lighting system

IT Le pergole bioclimatiche estendono oltre il tramonto i tuoi momenti liberi all'aria aperta grazie ai sistemi d'illuminazione Gibus. L'emozione della luce da ogni angolazione. La luce perimetrale che crea la suggestione delle forme; il cambiamento cromatico che rallegra e diverte; la distribuzione ottimale della luce sotto la pergola per una decisa illuminazione. Tante sono le soluzioni e tutte a basso consumo energetico grazie all'adozione della tecnologia LED. Luce WHITE, temperatura colore 4000 K (a richiesta luce calda con temperatura colore circa 2700 K o 3000 K).

LED Spot integrati nelle lame / Blade LED spotlights

IT LED Spot Rettangolari da 3 Watt per punto luce integrati all'interno delle lame frangisole. Garantisce la distribuzione ottimale della luce su tutta la superficie coperta. Per una corretta illuminazione viene inserita una lama illuminata ogni quattro o cinque, con spot distribuiti nella lama ogni 50 cm. Disponibile su tutti i modelli.

EN Rectangular LED Spotlights, 3 Watts for each light point, integrated inside the louver roof. It guarantees excellent light distribution throughout the entire covered surface. For correct lighting, an illuminating blade is inserted at every fourth or fifth blades, with spotlights distributed every 50 cm along the blade. Available on all models.

LED Spot integrati nella grondaia / LED spotlights integrated in the gutter

IT LED Spot Rettangolari integrabili all'interno della grondaia perimetrale interna della struttura, in ogni lato. Sono disposti ogni 50 cm e ciascun punto luce assorbe la potenza di 3 Watt. Disponibile per Varia, Twist, Velvet, Velvet Plus e Sway.

EN Rectangular Led Spotlights that can be integrated inside the perimetral gutter inside the structure, at each side. They are set every 50 cm and consist of a group of 6 LED per light point, each 3 Watts. Available for Varia, Twist, Velvet, Velvet Plus and Sway.

EN Bioclimatic pergolas extend your free time in the open air beyond the sunset, thanks to Gibus lighting systems. The emotion of light from any angle. Perimetral light that creates suggestive shapes; color changes that are fun and amusing; the excellent distribution of light under the pergola for decisive lighting. There are numerous solutions and they are all low energy consumption, thanks to the use of LED technology. WHITE light, 4000 K colour temperature (on request warm light with colour temperature of about 2700 K or 3000 K).

Strip LED RGB

IT Strip LED RGB applicabile sul perimetro interno della struttura. Proietta all'interno una luce omogenea che crea effetti cromatici di grande suggestione. Si può impostare un solo colore oppure un programma automatico di variazione continua per mezzo del telecomando. Disponibile su tutti i modelli.

EN RGB LED strips that can be applied along the internal perimeter of the structure. It projects an even light inside the structure, which creates evocative colour effects. It can be set on one colour or with an automatic program that continuously varies colour by means of the remote control. Available on all models.



Sound system

IT Impianto audio con sistema di connessione Bluetooth e altoparlanti. L'impianto è composto da un'unità di base e da una o più periferiche, a seconda del numero dei moduli della pergola, che comprendono altre due casse audio ogni periferica. I moduli audio vengono inseriti all'interno delle lame per Varia e Twist. Per gli altri modelli sono disponibili delle casse esterne fissate alle gambe. **EN** Audio installation with bluetooth connection system and loudspeakers. The plant is made of a base unit and one or more peripheral units according to the number of modules of the pergola, which fit two speakers per peripheral unit. The audio modules are inserted in the blades (Varia and Twist). For the other models, external boxes attached to the legs are available.



Schuko francese
French Schuko



Schuko europea
European Schuko



Preso USB
Doble USB



prese elettriche / sockets

IT Le prese elettriche vengono fornite già inserite nella gamba. Salvo diverse indicazioni vengono posizionate ad un'altezza di 40 cm dal piede. Il cablaggio sulla struttura è a carico del committente.

EN Sockets are installed into the posts. Unless otherwise specified, they are placed at a height of 40 cm from the footplate.



Gibus Connect

IT Nuova interfaccia WiFi per il controllo domotico. Gibus connect (Daisy) permette: da un lato, il controllo contemporaneo di più utenti; dall'altro, il comando anche da remoto (non è necessario essere vicini all'impianto). È sufficiente collegare Gibus connect al router WiFi di casa. Gibus connect è compatibile con Google Assistant e Amazon Alexa per il controllo vocale e la creazione di routine domotiche anche complesse.

EN New Wi-Fi interface for controlling remotely. Gibus Connect (Daisy) can be controlled both by several users and remotely (you don't need to be close to the structure). Just let Gibus Connect connect to your home Wi-Fi router. Gibus Connect is compatible with Google Assistant and Amazon Alexa for the vocal control and the creation of both complex and remotely controlled programs.

Misting System



IT Sistema di nebulizzazione di vapore integrato nel perimetro della struttura. La pressurizzazione dell'acqua avviene per mezzo di una pompa ad alta pressione. Grazie agli ugelli nebulizzatori brevettati, si può creare una nebbia ultra-fine composta da milioni di goccioline della dimensione media inferiore a 10 micron. Queste goccioline ultra-fini, evaporando, assorbono rapidamente il calore presente nell'ambiente circostante e diventano vapore acqueo. **EN** Steam nebulizing system integrated in the perimeter of the structure. The water is pressurized by a high-pressure pump. The patented nebulizing nozzles create a very fine mist made of millions of droplets smaller than 10 microns. These tiny droplets evaporate and quickly absorb the surrounding heat and turn into steam.

DATI TECNICI / TECHNICAL DATA

colori struttura / frame colours

IT L'alluminio utilizzato subisce un trattamento preventivo che fissa meglio la vernice alla superficie precedentemente pulita, rallentandone l'aggressione da parte di agenti atmosferici e delle nebbie saline. La verniciatura a polveri dell'alluminio ne aumenta la protezione dalla corrosione e da agenti aggressivi ed ha elevate caratteristiche meccaniche. Qualità e durata della verniciatura sono certificate dal marchio Qualicoat.

EN The aluminium used in our products is given a preventive treatment to seal the coating on its surface after it has been cleaned. This effectively slows down the aggressive effects of weathering and salty spray. Powder coating further increases the protection given to the aluminium, against corrosion and weathering. Its mechanical features are also highly sophisticated. Paint quality and durability are Qualicoat certified.

N.B. Per abbinamenti e disponibilità, fare sempre riferimento al listino Gibus in vigore.
For combinations and availability, always refer to the Gibus price list in force.



resistenza al vento / wind resistance

IT Carico di vento totale massimo sopportabile per metro quadro di tenda [kg/m²].

Per ogni dimensione il carico riportato nelle tabelle è comunque superiore a quello rispondente alla Classe 4 della EN 13561 - EN 1932.

EN Maximum total wind load per sq meter of awning [kg/m²]. In each dimension, the load given in the tables is higher than the value corresponding to the Class 4 of the EN 13561 - EN 1932 standards.



resistenza al carico neve / snow load resistance

IT La struttura della pergola bioclimatica è progettata e verificata per resistere a un carico da neve depositata (in assenza di vento) che è variabile a seconda delle dimensioni. Nonostante le notevoli prestazioni raggiunte, in caso di precipitazione nevosa si raccomanda di porre le lame in posizione verticale (aperte 90°) prima che la neve si accumuli sopra di esse (per sua natura, la struttura non è progettata per sopportare carico da neve depositata in presenza di vento). Si consiglia l'utilizzo del sensore neve (sensore temperatura abbinato al sensore pioggia) per rilevare la presenza della neve e porre le lame in posizione verticale per evitarne l'accumulo.

EN The bioclimatic pergola is designed and checked to resist the weight of snow (without wind) that varies in accordance with its dimensions. Despite the high performances, in the event of snow, we recommend positioning the blades vertically (open at 90°) before snow can accumulate on them (the structure is not designed to bear the weight of snow in the presence of wind). We recommend the installation of the snow sensor (temperature sensor combined with the rain sensor) to detect the presence of snow and place the blades in the vertical position to avoid snow accumulation.

lame / blades

Optional: coibentazione interna delle lame / Optional: internal insulation of the blades

IT La coibentazione con polistirene espanso estruso porta a una riduzione dell'energia sonora generata dall'impatto della pioggia sulle lame del 70% (-5,6 dB). Risultati di un test eseguito in condizioni controllate che simulano una pioggia di forte intensità su struttura di 800 x 500 cm.

Il microfono è stato posizionato 50 cm sotto il piano inferiore delle lame.

EN The insulation consisting of extruded and expanded polystyrene leads to a reduction by 70% of the sound energy generated by the impact of rain on the blades (-5,6 dB). These are the results of a test run under controlled conditions that simulate a rain of high intensity on an 800x500 cm structure.

The microphone was positioned 50 cm below the bottom level of the blades.

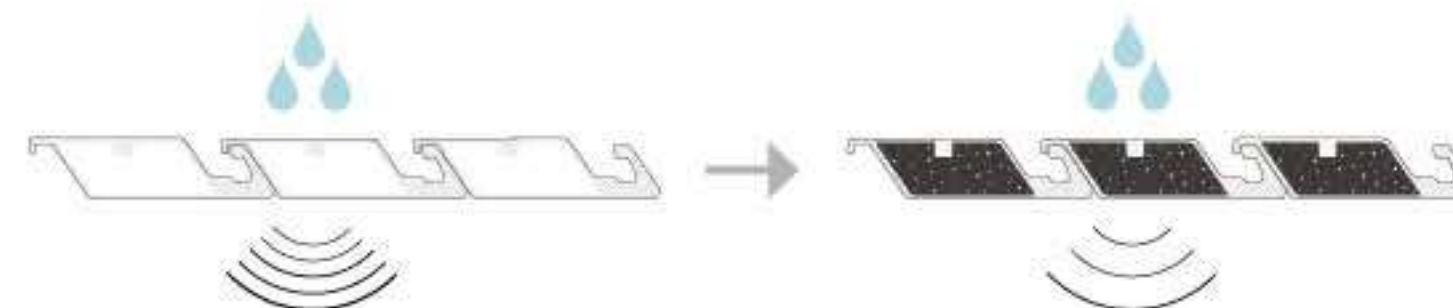

automatismi / automatizms



Telecomando / Remote control

IT Trasmettitore portatile 6+3 canali con clip di fissaggio a parete e serigrafia comandi. Consente di:

- controllare l'orientamento delle lame di una pergola
- comandare accensione, spegnimento ed intensità delle Luci LED spot.
- gestire scenari di colori RGB
- controllare tende di chiusura laterale

EN Portable 6+3 channel transmitter with wall fastening clip and serigraph of commands. Permits:

- controlling the direction of pergolas blades
- controlling the turning on, off and intensity of the LED Spotlights
- managing RGB color scenarios
- operate the Zip screens

Rilevatore di neve-pioggia / Snow - rain detector

IT La condizione di neve si determina quando la temperatura scende sotto i 2 °C e il rilevatore di pioggia indica forte umidità. Questa condizione implica il posizionamento verticale delle lame per evitare accumulo di peso sopra le lame chiuse. Al superamento dei 2 °C avverrà la chiusura automatica. In caso di pioggia vengono chiuse automaticamente le lame di copertura.

EN The snow condition is determined when temperature is below 2° C and the rain detector detects high humidity levels. This condition causes the blade to be positioned vertically to avoid accumulating weight on the closed blades. When the temperature rises above 2° C, the blades close automatically. In case of rain, the blades are automatically closed.

Rilevatore di vento / Wind detector

IT Se la velocità del vento supera il valore impostato, si attiva il posizionamento delle lame a 45°. Le lame si chiudono quando la velocità ritorna sotto la soglia impostata.

EN If the wind speed exceeds the set value, the blades are automatically positioned at 45°. The blades close when the speed comes back below the set threshold.

Rilevatore pioggia Rain103 / Regendetector Rain103

IT Sensore con funzione riscaldamento integrato per evitare errate interpretazioni di ghiaccio o neve.

EN The heating system integrated in the sensor avoids that the sensor misinterprets the presence of snow or ice.

Rilevatore Sole - Vento Nosy / Nosy Sun-Wind detector

IT Sensore wireless con ricarica batteria tramite pannello solare.

EN Wireless sensor with battery recharge via solar panel.

GIBUS

la nostra qualità / our quality



IT Dal telo ai particolari costruttivi, dalla produzione al cliente: la qualità totale Gibus è eccellenza nei tessuti, nei meccanismi e nelle lavorazioni fino ad arrivare all'assistenza e alla competenza che si trovano nei punti vendita.

EN From the awning to the technical details, from production to the client: Gibus total quality is excellence in fabrics, mechanisms and production up to assistance and competence in the points of sale.



IT La sicurezza certificata di una pergola solida e robusta, all'avanguardia nel rispetto delle norme della Comunità Europea.

Marchio CE/UKCA, obbligatorio sulle pergole in base a quanto previsto nella normativa europea EN 13561.

Gibus testa tutte le tende per garantire la resistenza al vento prevista dalla normativa europea EN 13561. Classificazione al vento: classe 4.

EN Certified safety of a solid and robust pergola, at the forefront with regard to European Union standards. CE/UKCA mark, obligatory for pergola according to what is set forth in the European EN 13561 standard.

Gibus tests all awnings to check they resist to wind in accordance to the EN 13561 standard. Wind classification: class 4.



IT Gibus è dotato di un ologramma anticounterfeiting con un codice alfanumerico unico. È la firma inequivocabile dell'autenticità e della qualità Gibus. Un sistema che tutela il cliente finale, garantendogli massima trasparenza: vengono dichiarati originalità, luogo di provenienza e qualità dei materiali.

EN Gibus makes use of holographic anti-counterfeit security technology and a unique alphanumeric code. It is the unmistakable signature of the authenticity and quality of Gibus. A system that protects the end user, guaranteeing maximum transparency since originality, place of origin and quality of materials are well declared.



IT Avanzate tecnologie di costruzione e cura artigianale nelle rifiniture, per meccanismi che durano e funzionano nel tempo.

- Struttura in lega leggera d'alluminio
- Particolari in acciaio INOX

• Cromatazione per proteggere anche le parti più remote e nascoste dall'aggressione di agenti esterni

EN Cutting edge manufacturing technologies and craftsmanlike attention for the finishing, for mechanisms that last and work over time.

- Light aluminium alloy structure
- Stainless steel components
- Chromate-treated aluminium to protect even the most remote and hidden parts from the aggression of external agents.

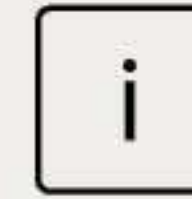

IT Per tutte le informazioni specifiche avrai a tua disposizione i Gibus Atelier: per fare un sopralluogo, per darti i consigli più appropriati e preparare un preventivo accurato. Troverai il punto vendita più vicino a casa tua su www.gibus.com.

EN For any specific information a Gibus Atelier dealer will be at your disposal: to make an on-site consultation and to prepare an accurate quotation.

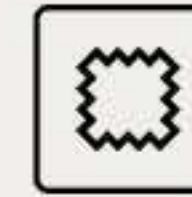

IT Una collezione di 600 disegni, coordinabili con le altre parti della struttura. Tante opportunità per una tenda su misura come nella bottega del sarto italiano.

- Tessuti con trattamento TEFLON per resistere a sole, pioggia, smog, muffe

- Cuciture in filo TENARA® garantite 10 anni contro l'usura
- PVC oscuranti specifici per la protezione totale sole-pioggia
- Tessuti in poliestere per migliori performance
- Screen e Soltis per ripararti dal sole senza rinunciare alla luce.

EN A collection of 600 designs, which can be coordinated with the other parts of the structure. Countless opportunities for a made-to-measure awning like the ones of an Italian tailor.

- Fabrics treated with TEFLON to make them resistant to sun, rain, smog, and mould.
- Sewn with TENARA® thread, guaranteed for 10 years against wear.
- Two series of specific filtering PVC for total protection from sun and rain
- Fabrics in polyester for better performance.
- Screen and Soltis to protect yourself from the sun without renouncing the light.



IT Siamo i primi ad essere soddisfatti e sicuri della qualità dei nostri prodotti, per questo ve li garantiamo 5 anni. Le condizioni di garanzia sono specificate in dettaglio nel manuale "uso e manutenzione" che accompagna ogni prodotto.

EN We are the first to be satisfied and certain of the quality of our products, for this reason we give you a five-year guarantee. The guarantee terms are specified in detail in the "use and maintenance" manual that accompanies each product.



IT La certificazione ISO 9001 attesta che il sistema di gestione della qualità dell'impresa è stato riconosciuto conforme a uno standard di eccellenza. La certificazione ISO 45001 garantisce che il sistema di gestione sia conforme allo standard di riferimento e comunica

ai dipendenti e alla collettività che l'azienda protegge la salute e la sicurezza dei propri lavoratori mettendo a disposizione risorse organizzative, strumentali ed economiche.

EN ISO 9001 certification attests that the company's quality management system has been recognised as meeting a standard of excellence. ISO 45001 certification ensures that the management system complies with the relevant standard and informs employees and the public that the company protects the health and safety of its workers by providing organisational, instrumental and economic resources.

SCHEDA PRODOTTI / PRODUCT CHART

√ = di serie/standard

• = a richiesta/upon request

- = non disponibile/ not available

	velvet plus	velvet	sway	
caratteristiche tecniche / technical characteristics	su misura / tailor-made	√	√	√
	misura massima modulo / max dimension of module	450 x 607 cm	450 x 603 cm	425 x 610 cm
	altezza sottotrave / bridging piece height	std 240 cm (max 300 cm)	std 240 cm (max 300 cm)	std 240 cm (max 300 cm)
	dimensioni gambe / posts sizes	17 x 17 cm	15 x 15 cm	13 x 13 cm
	altezza cornice / frame height	28 cm	28 cm	25 cm
	dimensioni sezione lame / blades section dimension	4,3 x 23,7 cm	4,3 x 23,7 cm	4,25 x 23,7 cm
	angolo rotazione lame / blades rotation angle	0° - 85°	0° - 85°	-
	chiusura lame tenuta massima / sealed blades closure	√	√	√
	coibentazione lame / blades insulation	•	•	•
	modularità / modularity	√	√	√
	telecomando struttura / structure remote control	radio 6+3 canali, 7 funzioni per canale / 6+3 radio channels 7 functions	radio 6+3 canali, 7 funzioni per canale / 6+3 radio channels 7 functions	radio 6+3 canali, 7 funzioni per canale / 6+3 radio channels 7 functions
	telecomando chiusure laterali integrate / remote control of integrated side drop awnings	Radio, IO, radio 6 canali 42 funzioni / Radio, IO, 6 radio channels 42 functions	-	-
	configurazioni / configurations	autoportante, addossata frontale, addossata laterale / island, front leaning, side leaning	autoportante, addossata frontale, addossata laterale / island, front leaning, side leaning	autoportante, addossata frontale, addossata laterale, wall / island, front leaning, side leaning, wall
	movimentazione lame / blades movement	2 motori lineari (orientazione), 2 motoriduttori (impacchettamento) / 2 linear motors (adjustable) - 2 geared motors (retractable)	2 motori lineari (orientazione), 2 motoriduttori (impacchettamento) / 2 linear motors (adjustable) - 2 geared motors (retractable)	1 motore tubolare (impacchettamento) / 1 tubular motor (retractable)
	movimentazione chiusure laterali integrate / movement of integrated lateral Zip screens	motore tubolare radio, motore tubolare IO, motore tubolare standard / tubular radio motor, IO tubular motor, standard tubular motor	-	-
	scarico acqua integrato / integrated water drain	√	√	√
temperatura di funzionamento / operating temperature	-10°/+50°	-10°/+50°	-10°/+50°	
livelli di protezione / protection levels	motore lineare IP66, centraline IP54, alimentatori IP67, motori tubolari IP44 / motor IP66 linear motors, IP54-IP55 power units, IP67 feeders, IP44 tubular motors	motore lineare IP66, centraline IP54, alimentatori IP67 / IP66 linear motors, IP54-IP55 power units, IP67 feeders	motore tubolare IP44, centraline IP54, alimentatori IP67 / IP44 tubular motor, IP54-IP55 power units, IP67 feeders	
temperatura colore luci led / LED light color temperature	4000°K (luce WHITE) - 2700°K e 3000°K (a richiesta luce calda) / 4000°K (WHITE light) - 2700°K and 3000°K (on request warm light)	4000°K (luce WHITE) - 2700°K e 3000°K (a richiesta luce calda) / 4000°K (WHITE light) - 2700°K and 3000°K (on request warm light)	4000°K (luce WHITE) - 2700°K e 3000°K (a richiesta luce calda) / 4000°K (licht WHITE) - 2700°K en 3000°K (op aanvraag warm licht)	
accessori / accessoires	schermature Zip / Zip screens	•	•	•
	schermature integrate / integrated Zip screens	•	-	-
	chiusure con vetrate / closures with glass doors	•	•	•
	illuminazione / lighting	LED spot lame, LED spot perimetrali, strip LED RGB perimetrale / blade LED spotlight, perimetral LED spotlights, perimetral RGB strip LED lights	LED spot lame, LED spot perimetrali, strip LED RGB perimetrale / blade LED spotlight, perimetral LED spotlights, perimetral RGB strip LED lights	LED spot lame, LED spot perimetrali, strip LED RGB perimetrale / blade LED spotlight, perimetral LED spotlights, perimetral RGB strip LED lights
	rilevatore vento / wind detector	•	•	•
	rilevatore pioggia / rain detector	•	•	•
	rilevatore neve / snow detector	•	•	•
	sensore temperatura / temperature sensor	•	•	•
	impianto audio integrato / integrated audio system	-	-	-
	misting system	-	-	•
	Gibus Connect (Daisy) - Gibus Remote (T-Mate)	•	•	X24 Volt
riscaldatori / heaters	•	•	•	
impianto audio esterno / external sound system	•	•	•	
faretto Applique / Applique spotlights	•	•	•	

SCHEDA PRODOTTI / PRODUCT CHART

√ = di serie/standard

• = a richiesta/upon request

- = non disponibile/ not available

		velvet plus	velvet	sway
garanzie e brevetti / warranties and patents	garanzia 5 anni / 5-year warranty	√	√	√
	brevetti / patents	velvet motion, quick blade, blade seal, side seal, inner guide, quick assembly	velvet motion, quick blade, blade seal, side seal, quick assembly	quick blade, blade seal, side seal, quick assembly, fast coupling
	ologramma di tracciabilità / hologram of traceability	√	√	√
certificazioni / certifications	certificazione resistenza al vento / wind resistance certification	min classe 4 EN 13561 - da grado 7 a grado 12 (scala Beaufort) / min class 4 EN 13561 - from 7th grade to 12th grade (Beaufort scale)	min classe 4 EN 13561 - da grado 7 a grado 12 (scala Beaufort) / min class 4 EN 13561 - from 7th grade to 12th grade (Beaufort scale)	min classe 4 EN 13561 - da grado 7 a grado 12 (scala Beaufort) / min class 4 EN 13561 - from 7th grade to 12th grade (Beaufort scale)
	resistenza al carico neve / resistance to snow load	√ (carico neve in assenza di vento) / (snow load without wind)	√ (carico neve in assenza di vento) / (snow load without wind)	√ (carico neve in assenza di vento) / (snow load without wind)
	certificazione verniciatura Qualicoat / Qualicoat: painting certification	√	√	√
	certificazione CE UKCA EN 13561 - CPR 305/11 - Dir.Mac. 2006/42/CE - NT EN 60335-1 EN 60335-2-97 / EC UKCA EN 13561 standard - CPR 305/11 - Machine directive 2006/42/EC - NT EN 60335-1 EN 60335-2-97	√	√	√
	calcoli strutturali secondo EUROCODICI / structural calculations according to EUROCODES	√	√	√
	calcoli secondo norme tecniche per le costruzioni NTC 2018-CNR / calculations according to the technical regulations for constructions Law Decree NTC 2018-CNR	√	√	√
	requisiti di sismoresistenza secondo norme tecniche costruzione NTC 2018-CNR ed eurocodici / earthquake-resistant construction techniques according to Law Decree NTC 2018-CNR and eurocodes	√	√	√
	certificazione EN 60598 Luci Led / EN 60598: certification of LED lights	√	√	√
	certificazione EN 62031 Safety Specification Led Lighting / EN 62031: certification of Safety Specification LED Lighting	√	√	√
	certificazione lame frangisole g ^{tot} EN 14501 / EN 14501: blades g ^{tot} certification	√	√	√
certificazione tessuti g ^{tot} EN 14501 / EN 14501: fabric g ^{tot} certification	√	•	•	
materiali e colori / materials and colours	materiali / materials	leghe di alluminio, acciaio inox / aluminium alloys, stainless steel	leghe di alluminio, acciaio inox / aluminium alloys, stainless steel	leghe di alluminio, acciaio inox / aluminium alloys, stainless steel
	viteria / screws and nuts	acciaio inox / stainless steel	acciaio inox / stainless steel	acciaio inox / stainless steel
	verniciature / powder coatings	vedere pagina 30 / see page 30		

SCHEDA PRODOTTI / PRODUCT CHART

√ = di serie/standard

• = a richiesta/upon request

- = non disponibile/ not available

	varia	twist	joy	
caratteristiche tecniche / technical characteristics	su misura / tailor-made	√	√	√
	misura massima modulo / max dimension of module	500 x 740 cm	500 x 750 cm	450 x 690 cm
	altezza sottotrave / bridging piece height	std: 240 cm (max 300 cm) / 240 cm (máx. 300 cm)	std: 240 cm (max 300 cm) / 240 cm (máx. 300 cm)	std: 240 cm (max 300 cm) / 240 cm (max 300 cm)
	dimensioni gambe / posts sizes	17 x 17 cm	15 x 15 cm	13 x 13 cm
	altezza cornice / frame height	31 cm	31 cm	25 cm
	dimensioni sezione lame / blades section dimension	4,3 x 23,7 cm	4,3 x 23,7 cm	4,25 x 23,7 cm
	angolo rotazione lame / blades rotation angle	0° - 120°	0° - 120°	0° - 120°
	chiusura lame tenuta massima / sealed blades closure	√	√	√
	coibentazione lame / blades insulation	•	•	•
	modularità / modularity	√	√	√
	telecomando struttura / structure remote control	radio 6+3 canali, 7 funzioni per canale / 6+3 radio channels 7 functions	radio 6+3 canali, 7 funzioni per canale / 6+3 radio channels 7 functions	radio 6+3 canali, 7 funzioni per canale / 6+3 radio channels 7 functions
	telecomando chiusure laterali integrate / remote control of integrated side drop awnings	Radio, IO, radio 6 canali 42 funzioni / Radio, IO, 6 radio channels 42 functions	-	-
	configurazioni / configurations	autoportante, addossata frontale, addossata laterale / self-bearing, front leaning, side leaning	autoportante, addossata frontale, addossata laterale, wall / self-bearing, front leaning, side leaning, wall	autoportante, addossata frontale, addossata laterale, wall / self-bearing, front leaning, side leaning, wall
	movimentazione lame / blades movement	2 motori lineari / 2 linear motors	2 motori lineari / 2 linear motors	2 motori lineari / 2 linear motors
	movimentazione chiusure laterali integrate / movement of integrated side drop-awnings	motore tubolare radio, motore tubolare IO, motore tubolare standard / tubular radio motor, IO tubular motor, standard tubular motor	-	-
	scarico acqua integrato / integrated water drain	√	√	√
	temperatura di funzionamento / operating temperature	-10°/+50°	-10°/+50°	-10°/+50°
livelli di protezione / protection levels	motore lineare IP66, centraline IP54, alimentatori IP67, motori tubolari IP44 / motor IP66 linear motors, IP54-IP55 power units, IP67 feeders, IP44 tubular motors	motore lineare IP66, centraline IP54, alimentatori IP67 / IP66 linear motors, IP54-IP55 power units, IP67 feeders	motore lineare IP66, centraline IP54, alimentatori IP67 / IP66 linear motors, IP54-IP55 power units, IP67 feeders	
temperatura colore luci led / LED light color temperature	4000°K (luce WHITE) - 2700°K e 3000°K (a richiesta luce calda) / 4000°K (WHITE light) - 2700°K and 3000°K (on request warm light)	4000°K (luce WHITE) - 2700°K e 3000°K (a richiesta luce calda) / 4000°K (WHITE light) - 2700°K and 3000°K (on request warm light)	4000°K (luce WHITE) - 2700°K e 3000°K (a richiesta luce calda) / 4000°K (licht WHITE) - 2700°K en 3000°K (op aanvraag warm licht)	
accessori / accessories	schermature Zip / Zip screens	•	•	•
	schermature integrate / integrated screens	•	-	-
	chiusure con vetrate / closures with glass doors	•	•	•
	illuminazione / lighting	LED spot lame, LED spot perimetrali, strip LED RGB perimetrale / blade LED spotlight, perimetral LED spotlights, perimetral RGB strip LED lights	LED spot lame, LED spot perimetrali, strip LED RGB perimetrale / blade LED spotlight, perimetral LED spotlights, perimetral RGB strip LED lights	LED spot lame, strip LED RGB perimetrale / blade LED spotlight, perimetral RGB strip LED lights
	rilevatore vento wind detector / detector viento	•	•	•
	rilevatore pioggia / rain detector	•	•	•
	rilevatore neve / snow detector	•	•	•
	sensore temperatura / temperature sensor	•	•	√
	impianto audio integrato / integrated audio installation	•	•	-
	misting system	•	•	•
Gibus Connect (Daisy) - Gibus Remote (T-Mate)	•	•	•	
riscaldatori / heaters	•	•	•	

SCHEDA PRODOTTI / PRODUCT CHART

√ = di serie/standard

• = a richiesta/upon request

- = non disponibile/ not available

		varia	twist	joy
garanzie e brevetti / warranties and patents	garanzia 5 anni / 5-year warranty	√	√	√
	brevetti / patents	blade seal, twist motion, side seal, inner guide, quick assembly, snow melt, safe blade	blade seal, twist motion, side seal, quick assembly, snow melt, safe blade	blade seal, side seal, quick assembly
	ologramma di tracciabilità / hologram of traceability	√	√	√
certificazioni / certifications	certificazione resistenza al vento / wind resistance certification	min classe 4 EN 13561 - da grado 7 a grado 12 (scala Beaufort) / min class 4 EN 13561 - from 7th grade to 12th grade (Beaufort scale)	min classe 4 EN 13561 - da grado 7 a grado 12 (scala Beaufort) / min class 4 EN 13561 - from 7th grade to 12th grade (Beaufort scale)	min classe 4 EN 13561 - da grado 7 a grado 12 (scala Beaufort) / min class 4 EN 13561 - from 7th grade to 12th grade (Beaufort scale)
	resistenza al carico neve / resistance to snow load	√ (carico neve in assenza di vento) / (snow load without wind)	√ (carico neve in assenza di vento) / (snow load without wind)	√ (carico neve in assenza di vento) / (snow load without wind)
	certificazione verniciatura Qualicoat / Qualicoat: painting certification	√	√	√
	design registrato / registered design	√	√	•
	certificazione CE UKCA EN 13561 - CPR 305/11 - Dir.Mac. 2006/42/CE - NT EN 60335-1 EN 60335-2-97 / EC UKCA EN 13561 standard - CPR 305/11 - Machine directive 2006/42/EC - NT EN 60335-1 EN 60335-2-97	√	√	√
	calcoli strutturali secondo EUROCODICI / structural calculations according to EUROCODES	√	√	√
	calcoli secondo norme tecniche per le costruzioni NTC 2018-CNR / calculations according to the technical regulations for constructions Law Decree NTC 2018-CNR	√	√	√
	requisiti di sismoresistenza secondo norme tecniche costruzione NTC 2018-CNR ed eurocodici / earthquake-resistant construction techniques according to Law Decree NTC 2018-CNR and eurocodes	√	√	√
	certificazione EN 60598 Luci Led / EN 60598: certification of LED lights	√	√	√
	certificazione EN 62031 Safety Specification Led Lighting / EN 62031: certification of Safety Specification LED Lighting	√	√	√
certificazione lame frangisole g ^{tot} EN 14501 / EN 14501: blades g ^{tot} certification	√	√	√	
certificazione tessuti g ^{tot} EN 14501 / EN 14501: fabric g ^{tot} certification	√	•	•	
materiali e colori / materials and colours	materiali / materials	leghe di alluminio, acciaio inox / aluminium alloys, stainless steel	leghe di alluminio, acciaio inox / aluminium alloys, stainless steel	leghe di alluminio, acciaio inox / aluminium alloys, stainless steel
	viteria / screws and nuts	acciaio inox / stainless steel	acciaio inox / stainless steel	acciaio inox / stainless steel
	verniciature / powder coatings	vedi pag. 30 / see page 30		

pergole bioclimatiche | bioclimatic pergolas

VELVET PLUS

VARIA

VELVET

TWIST

SWAY

JOY



IT Fotografie, disegni, colori e testi hanno scopo esemplificativo, non hanno alcun valore contrattuale. Per la sottoscrizione del contratto è necessario fare riferimento al listino Gibus in vigore. Stampato da Grafiche Gemma - maggio 2023

EN Photographs, drawings, colors and texts are purely illustrative, with no contractual value. Please refer to Gibus current price list when the contract is signed. Printed by Grafiche Gemma - May 2023

Gibus Via L. Einaudi, 35 - 35030 Saccolongo (Pd - Italy) - www.gibus.com

Photos: Fragment 3D **images:** Fragment Architecture/Bluemotion - **Graphic design:** Santacroce DDC